



주차 브레이크 작동/해제 스위치

(EPB 스위치)

수동으로 주차 브레이크를 작동시킬 때에는 스위치를 **ON** 방향으로 작동시키고 주차 브레이크를 해제할 때에는 풋 브레이크를 밟은 상태에서 OFF 방향으로 작동 시키십시오.

주행중 주차 브레이크 작동(EPB 비상 모드)

차량 주행중 주차 브레이크 작동 스위치의 **ON** 부분을 누르면 스위치를 누르고 있는 동안 주차 브레이크가 작동하여 제동력이 생깁니다. 반드시 비상 상황에서만 사용하십시오. 자세한 사용방법은 EPB 비상모드 부분을 참조하십시오.

자동 주차 브레이크 기능 설정/해제 스위치

(AUTO PARK 스위치)

스위치를 누르면 계기판에 "**AUTO PARK**"가 점등되면서 자동 주차 브레이크 기능이 설정됩니다. 다시 한번 스위치를 누르면 계기판에 "**AUTO PARK**"가 소등되면서 자동 주차 브레이크 기능이 해제됩니다.

자동 주차 브레이크(AUTO PARK 점등)

- 정지 상태에서 브레이크 페달을 2초이상 밟으면 주차 브레이크 작동
- 가속페달을 밟으면 주차 브레이크 해제



주의

- EPB시스템에서 주차 브레이크가 설정/해제되는 과정에서 기계적인 작동음이 들릴 수 있습니다. 이는 EPB시스템의 정상적인 작동음입니다.
- EPB스위치를 비정상적으로 작동하였을 경우(과도한 조작, 지속적으로 스위치 누름)에는 EPB경고등이 점등될 수 있습니다. 이때에는 시동키를 탈거한 후 다시 ON하면 경고등이 소등되면서 정상 작동할 수 있습니다. 만약 EPB경고등이 계속 점등되어 있으면 당사 정비사업장에서 점검 및 정비를 받으시기 바랍니다.

자동 주차 브레이크 기능 사용(AUTO PARK 모드)

신호대기 또는 교통정체시 자동 주차 브레이크 기능을 설정해 놓고 차량 정지 상태에서 브레이크 페달을 2초 이상 밟으면 자동으로 주차 브레이크가 작동하고 가속페달을 밟으면 자동으로 주차브레이크가 해제되면서 출발하게 되기때문에 편리하게 사용할 수 있습니다.

자동 주차 브레이크 사용 방법

- ① 자동 주차 브레이크 기능 설정 스위치(AUTO PARK)를 누름
- ② 자동 주차 브레이크 기능이 설정됨(계기판: AUTO PARK 점등)
- ③ 차량 정지 상태에서 브레이크 페달을 2초 이상 밟음
- ④ 주차 브레이크 작동(녹색 주차 브레이크 작동 표시등 점등)
- ⑤ 가속 페달을 천천히 밟으면서 차량이동
- ⑥ 주차 브레이크가 해제되면서 차량 출발
(녹색 주차 브레이크 작동 표시등 소등)



주의

- 자동 주차 브레이크 기능을 내리막 길에서 사용할 경우, 차량에 충격이 발생하거나 브레이크 라이닝에 이음이 발생할 수 있으므로 앞차와의 안전거리 유지 및 편안한 운전을 위해 자동 주차 브레이크를 해제하시고 주행하는 것이 좋습니다.
- 내리막길에서 가속 페달을 밟아 주차 브레이크를 해제하면서 출발할 때에는 차량이 빠르게 출발할 수 있으니 가속 페달을 천천히 밟아 출발하십시오.

참고

자동 주차 브레이크 기능을 사용하지 않으려면 자동 주차 브레이크 설정/해제 스위치를 눌러 자동 주차 브레이크 기능을 해제 (AUTO PARK 소등)하십시오.

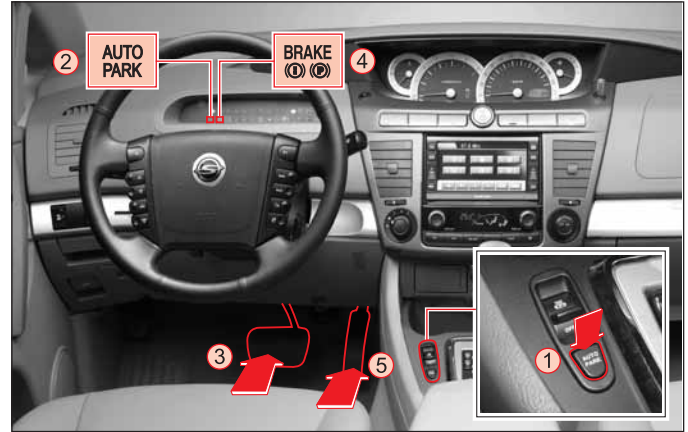

- 주차 브레이크 작동 -

자동 주차 브레이크 기능이 설정 (AUTO PARK 점등)되어 있을 때 정지 상태에서 브레이크 페달을 약 2초 이상 밟고 있으면 주차 브레이크가 작동합니다. 주차 브레이크가 작동이 완료되면 녹색 주차 브레이크 경고등이 점등됩니다.

- 주차 브레이크 해제 -

가속페달을 밟아 차량이 움직이면 브레이크가 해제되면서 출발합니다.

EPB 경고등, 주차 브레이크 경고등, 자동 주차 브레이크 설정 표시등

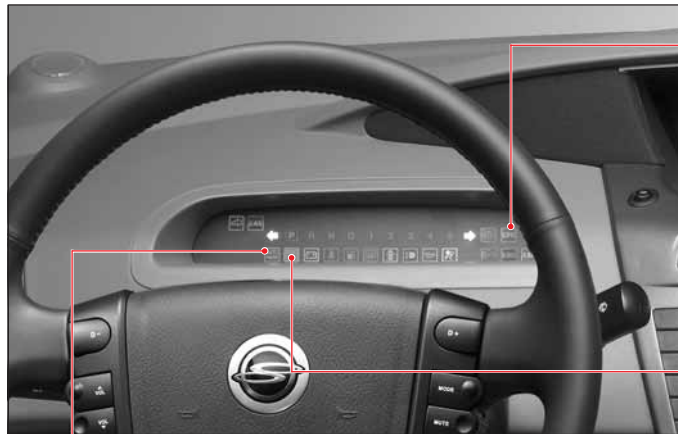

EPB

EPB 경고등

EPB 시스템에 이상이 발생하였을 때 점등됩니다.



주의

- EPB 경고등이 점등되거나 EPB 시스템 작동에 이상이 발생하였을 경우 당사 정비사업장에서 점검 및 정비를 받으십시오. 만약 EPB가 고장난 상태에서 주차를 해야만 한다면 평지에서 선택레버를 P 위치에 놓고 주차하십시오.
- EPB 스위치를 비정상적으로 작동하였을 경우(과도한 조작, 지속적으로 스위치 누름)에는 EPB 경고등이 점등될 수 있습니다. 이때에는 시동키를 탈거한 후 다시 ON 하면 경고등이 소등되면서 정상작동할 수 있습니다. 만약 EPB 경고등이 계속 점등되어 있으면 당사 정비사업장에서 점검 및 정비를 받으시기 바랍니다.

AUTO PARK

자동 주차 브레이크 설정 표시등

자동 주차 브레이크 설정/해제 스위치(AUTO PARK 스위치)를 눌러 자동 주차 브레이크 기능이 설정되었을 때 점등됩니다.

자동 주차 브레이크 설정/해제 스위치(AUTO PARK 스위치)를 다시 한번 누르면 자동 주차 브레이크 기능이 해제되면서 소등됩니다.

BRAKE (P) (P)

주차 브레이크 경고등

적색등 점등

주차 브레이크 스위치를 조작하여 주차 브레이크 작동

녹색등 점등

자동 주차 브레이크 기능이 설정된 상태에서 주차 브레이크 작동

적색등 점멸

- 주행중 주차 브레이크 작동스위치를 누르고 있을 때(EPB 비상모드)
- 비상용 주차 브레이크 해제레버로 주차 브레이크를 해제할 경우

시동키 탈거시 주차 브레이크 자동작동



EPB가 장착된 차량은 시동을 끄고 시동키를 탈거하면 주차 브레이크가 자동으로 작동하면서, 적색 주차 브레이크 경고등이 약 15초 동안 점등되어 주차 브레이크가 작동되었음을 알려줍니다.

시동키 탈거해도 주차 브레이크 미작동 상태 유지



EPB가 장착된 차량은 시동을 끄고 시동키를 탈거하면 주차 브레이크가 자동으로 작동합니다. 이런 기능이 작동하지 않게 하려면 시동키를 탈거하기전 주차 브레이크 스위치(EPB 스위치)를 OFF 방향으로 작동시키고 3초이내에 시동키를 탈거하면 주차 브레이크가 작동하지 않게 됩니다.

참고

차량을 밀어 이동이 가능한 상태로 주차(일렬 주차)하려면 선택레버를 N위치에 놓고 시동키 탈거전 주차 브레이크 스위치의 OFF방향으로 작동시킨 후, 5초이내에 시동키를 탈거하여 주차 브레이크가 작동하지 않도록 하십시오.

EPB의 비상모드 (다이나믹 모드)

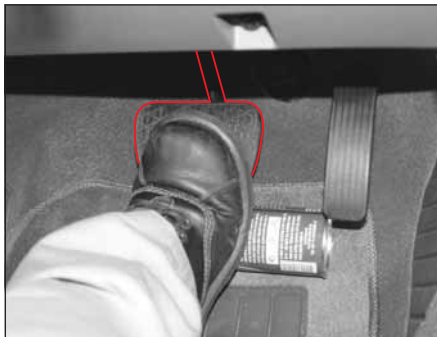

주행중 브레이크 페달 밑에 캔이나 기타 물체가 있어 브레이크 페달을 작동할 수 없을 경우



주차 브레이크 작동 스위치(EPB 스위치) **ON** 방향으로 작동



주차 브레이크 작동 스위치 **ON** 방향으로 작동 시키는 동안 제동력 발생

주행중 브레이크 시스템 고장이나 브레이크 페달을 작동시킬 수 없을 경우 주차 브레이크 스위치를 **ON** 부분으로 작동시키면 누르고 있는 동안 주차 브레이크가 작동하여 제동력이 생깁니다. 이 기능은 위와 같은 긴급에서만 사용하십시오.



경고

- 긴급 상황을 제외하고는 주행중에 절대로 사용하지 마십시오. 차량 시스템에 손상을 줄 뿐만 아니라, 주행중 제동력으로 인해 주행상태가 불안해져 사고위험에 처할 수도 있습니다.
- 주행중 어린이가 주차 브레이크 스위치를 조작할 경우 차량 주행상태가 불안해져 사고 위험에 처할 수 있습니다.



주의

- EPB 비상모드를 사용하고 난 후, 관련장치에 소음이 나거나 탄 냄새가 날 경우 라이닝에 손상이 있을 수 있으니 당사 정비사업장에서 점검 및 정비를 받으시기 바랍니다.
- EPB 비상모드 작동중에는 차량의 정지등이 점등되지 않습니다.
- 브레이크 시스템에 치명적인 고장이 있을 경우에는 EPB 비상모드 역시 작동하지 않습니다.

주차 브레이크 수동해제 방법

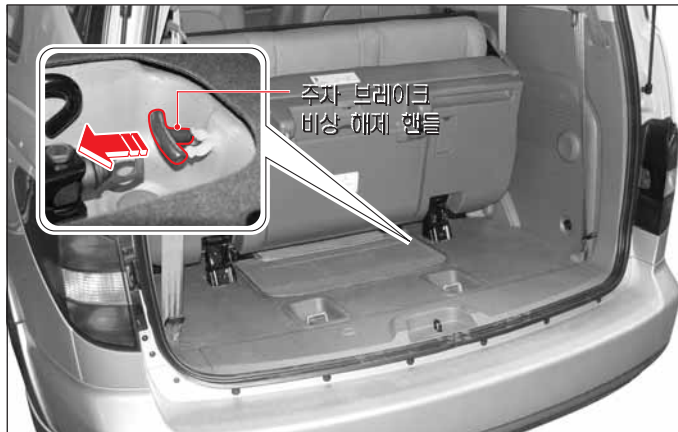

EPB 작동중 시스템이 고장나거나 배터리가 방전되어 주차 브레이크가 작동한 상태에서 주차 브레이크가 해제되지 않을 때에는 비상용 공구함 내부에 있는 비상용 주차 브레이크 비상 해제 핸들을 당겨 주차 브레이크를 해제하십시오.

주차 브레이크 수동 해제한 차량을 정상 상태로 전환

- 시동상태 또는 시동키 ON위치 일 때
: EPB 스위치 ON 방향으로 1 회 작동. 수초 후 정상 상태로 전환
- 시동키 탈거 또는 시동키 ON이외의 위치일 때
: EPB 스위치 ON 방향으로 2 회 작동. 수초 후 정상 상태로 전환



변속기 선택레버를 P위치로 하고 안전을 위해 차량을 고임목으로 고정된 상태에서만 비상용 주차 브레이크 해제 레버를 당기십시오.



EPB 사용시 주의사항

- 자동 주차 브레이크 기능은 후진(후진기어)시 작동하지 않습니다. (작동 표시창의 AUTO PARK 소등됨)
- 주차 브레이크 라이닝이 길들여지기 전에는 주차 브레이크의 제동력이 다소 저하될 수 있습니다. (경사로에 주차시 차량이 뒤로 밀릴 수 있음)
- 10,000km 주행시마다 라이닝의 마모 상태를 점검받으십시오.
- 가다서다를 반복하는 내리막길에서 자동 주차 브레이크 기능을 설정해 놓고 사용할 경우(AUTO PARK 모드) 자동 주차 브레이크 작동에 의해서 차량에 충격이 발생하거나 라이닝에 이음이 발생할 수 있습니다. 그러므로 앞차와의 안전거리 유지 및 편안한 운전을 위해 자동 주차 브레이크를 해제하시고 주행하는 것이 좋습니다.
- 자동 주차 브레이크 기능이 설정된 상태(AUTO PARK 모드)에서 서행 주행시 주차 브레이크가 작동될 수 있습니다.
- 자동 주차 브레이크 기능을 설정해 놓은 상태(AUTO PARK 모드)에서 가속페달을 급격히 밟지 마십시오. 주차 브레이크가 설정된 상태라면 주차 브레이크가 해제되면서 차량이 빠르게 출발할 수 있습니다.
- EPB 경고등이 점등되거나 EPB 시스템 작동에 이상이 발생하였을 경우 당사 정비사업장에서 점검 및 정비를 받으십시오. 만약 비상으로 주차를 해야만 한다면 평지에 정차하여 고임목을 설치하여 주차하십시오. 자동변속기 차량일 경우에는 선택레버를 P위치에 놓으십시오.
- EPB 작동시에는 기계적인 작동음이 들릴 수 있습니다. 이는 EPB 시스템의 정상적인 작동음입니다.

오버헤드 콘솔 스위치

프론트 룸램프 연동 스위치

스위치가 눌러져 있는 상태에서 운전석이나 동반석 도어를 열면 운전석 룸램프와 동반석 룸램프가 점등되고 도어를 닫으면 수초우 점차 소등됩니다.

스위치를 다시 누르면 원위치로 복귀되고 프론트 도어를 열어도 프론트 룸램프가 점등되지 않습니다.

사이드 룸램프 연동 스위치

스위치가 눌러져 있는 상태에서 리어 도어를 열면 4개의 사이드 룸램프가 점등됩니다. 도어를 닫으면 소등됩니다.

스위치를 다시 누르면 원위치로 복귀되고 리어 도어를 열어도 사이드 룸램프가 점등되지 않습니다.

선루프 개폐 스위치

동반석 프론트 룸램프 스위치

스위치를 누르면 동반석 프론트 룸램프가 점등됩니다. 다시 한번 누르면 소등됩니다.

운전석 프론트 룸램프 스위치

스위치를 누르면 운전석 프론트 룸램프가 점등됩니다. 다시 한번 누르면 소등됩니다.

멀티 메타 스위치*

MODE : 모드 변경 버튼 또는 리셋 버튼

UP : 각 모드의 수치 변경 및 모드 (MODE)버튼과 연동하여 작동

DOWN : 각 모드의 수치 변경 및 모드 (MODE)버튼과 연동하여 작동

에버웨이 CALL 스위치

자동 응답 시스템 연결 스위치

에버웨이 SOS 스위치

긴급 구난 스위치

디지털 시계

H : 시 조정

M : 분 조정

S : 분 표시 "0" 셋팅

에버웨이 시스템(텔레매틱스)*

에버웨이 서비스에 관한 자세한 내용과 사용법은 별도 지급된 사용설명서를 참조하십시오.

음성인식 및 통화 스위치

텔레매틱스

텔레매틱스란 통신(Telecommunication)과 정보과학(Informatics)의 합성어로 무선 통신 기술과 위치 측정 시스템(GPS)을 이용하여 운전자와 서비스 센터를 연결하여 차량 운행 중 필요로 하는 정보(교통, 날씨, 주유 등)를 운전자에게 제공하는 서비스입니다. 또한 긴급상황 발생시 서비스 센터를 통해 긴급 구난을 요청할 수 있으며, 간단한 차량 원격 제어기능이 있습니다.



에버웨이 CALL 스위치

에버웨이 SOS 스위치



주의 에버웨이 SOS 스위치는 사고와 같은 긴급 구난이 필요한 경우에만 사용하십시오.

음성인식 스위치

핸즈프리 스위치

에버웨이 단말기 또는 휴대전화 통화, 종료 버튼



주의 에버웨이가 장착된 차량의 핸즈프리 버튼의 기능은 별도로 지급된 사용설명서를 참조하십시오.

에버웨이 작동 터치 패널

참고

- 에버웨이 서비스는 차량내의 단말기로 통화가 가능한 지역에서만 서비스를 받으실 수 있습니다.
- 에버웨이 서비스는 별도의 가입절차를 거쳐 월 사용료를 지불하여야 이용 가능합니다.

룸램프 스위치

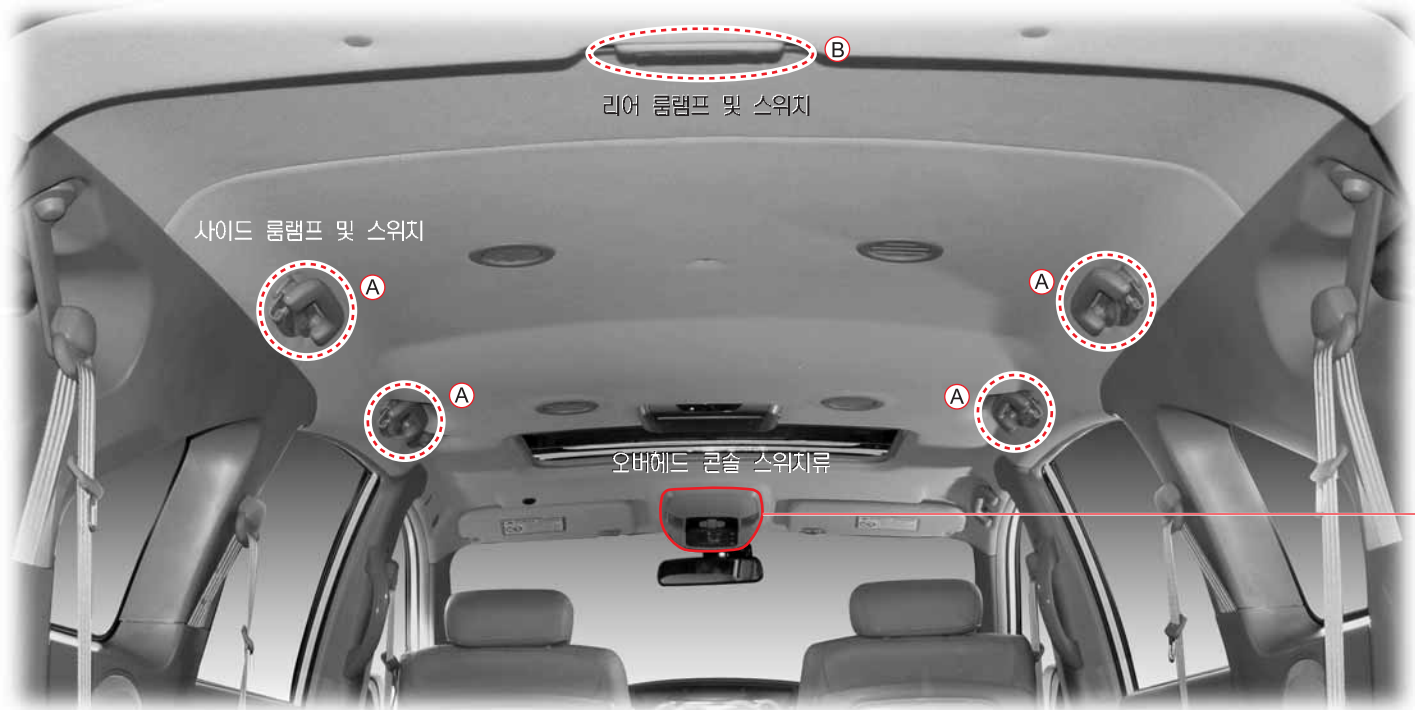

리어 룸램프 및 스위치

사이드 룸램프 및 스위치

오버헤드 콘솔 스위치류

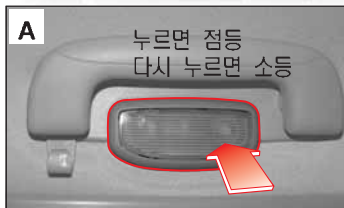

오버헤드 콘솔에 있는 사이드 룸램프 연동 스위치가 눌러진 상태에서 사이드, 리어 룸램프의 작동이 가능합니다.

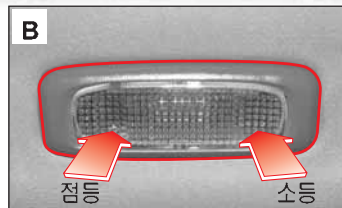

선루프 개/폐 스위치

프론트 룸램프 연동 스위치

스위치가 눌러져 있는 상태에서 운전석이나 동반석 도어를 열면 운전석 룸램프와 동반석 룸램프가 점등되고 도어를 닫으면 수초 후 점차 소등됩니다.

스위치를 다시 누르면 원위치로 복귀되고 프론트 도어를 열어도 프론트 룸램프가 점등되지 않습니다.

사이드 룸램프 연동 스위치

스위치가 눌러져 있는 상태에서 리어도어를 열면 4개의 사이드 룸램프가 점등됩니다. 도어를 닫으면 소등됩니다.

스위치를 다시 누르면 (스위치 원래 위치 복귀) 리어도어를 열어도 사이드 룸램프가 점등되지 않습니다.

사이드 룸램프, 리어 룸램프 작동가능 상태 (눌러진 상태)

사이드 룸램프 연동 스위치가 눌러져 있는 상태에서만 사이드 룸램프와 리어 룸램프가 작동 가능합니다.



리모콘과 프론트 룸램프 연동 기능

프론트 룸램프 연동 스위치를 눌러 놓은 상태에서 리모콘으로 도어 잠금을 해제(UNLOCK)하면 운전석 / 동반석 룸램프가 30초 동안 점등됩니다. 리모콘을 도어를 잠그면(LOCK) 즉시 소등됩니다.

프론트 룸램프 스위치

운전석 또는 동반석 룸램프 스위치를 누르면 연동 스위치의 작동여부에 관계없이 해당 룸램프가 점등됩니다.

스위치를 다시 한번 누르면 해당 룸램프가 소등됩니다.

참고 프론트 룸램프 연동 스위치가 눌러져 있는 상태에서 도어가 열려 있으면 프론트 룸램프 스위치의 작동여부에 관계없이 점등됩니다.

멀티메타*



모드 버튼 **MODE** 을 누를 때마다 아래와 같이 작동 상태가 전환됩니다.



한글/영문 표시모드 변경

MODE 와 **DOWN** 버튼을 동시에 1 초 이상 누르면 표시창의 한글모드와 영문모드가 변환됩니다.

구분	시간,날짜 표시	방위,기압,고도표시	주행 시간	평균 속도	후방감지센서점검
영문	PM 2:28 28/02/04 SAT	SW 1009 hpa 40m	0:00 DRIVE TIME	0km/h AVERAGE SPEED	SENSOR CHECK
한글	오후 2:28 '04 2/28 토	남서 1009 hpa 40m	0:00 주행 시간	0km/h 평균 속도	센서 점검

후진 감지 신호 (선택레버를 R 위치에 놓으면 표시창이 후방 감지 표시창으로 전환됩니다.)



후진시 장애물과의 거리와 위치에 따라 막대 표시가 달라집니다. 자세한 사항은 6단월의 후방감지 시스템 내용을 참고하십시오.

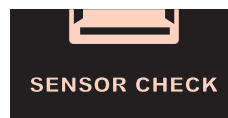

후방감지센서에 이상이 있을 경우에 나타납니다.

시간/날짜 표시모드(한글 모드)



시간/날짜 조정

1. 모드 버튼을 길게(1 초 이상) 누르면 시간/날짜 조정모드로 전환됩니다.
2. 조정하고자 하는 부분이 깜빡거립니다.
이때 모드버튼을 짧게(0.5 초) 누르면 조정하고자 하는 부분이 아래와 같이 이동됩니다.

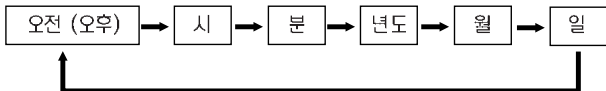

3. 조정하고자 하는 부분에서 UP, DOWN 버튼을 눌러 시간 및 날짜를 조정하십시오.
4. 모드버튼을 길게(1 초 이상) 누르면 시간과 날짜가 고정됩니다.

정시 및 30분 알림 기능

- 정시마다 약 10 초간 표시창의 표시부와 주변이 반대로 점등됩니다.
- 30분 표시 때마다 약 3 초간 표시창의 표시부와 주변이 반대로 점등됩니다.

참고 년도,월,일을 변경하게 되면 자동으로 요일이 날짜에 맞게 변경됩니다.

시간/날짜 표시모드(영문 모드)



영문	AM	PM
한글	오전	오후

영문	MON	TUE	WED	THU	FRI	SAT	SUN
한글	월	화	수	목	금	토	일

년도/시간/날짜 변경 방법은 한글모드에서와 동일합니다.

단 시간/날짜 변경 조정모드에서 모드버튼을 짧게(0.5초)눌러 조종부분을 이동하는 순서는 아래와 같습니다.

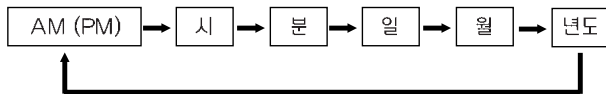

참고 년도,월,일을 변경하게 되면 자동으로 요일이 날짜에 맞게 변경됩니다.

방위/기압/고도 표시모드

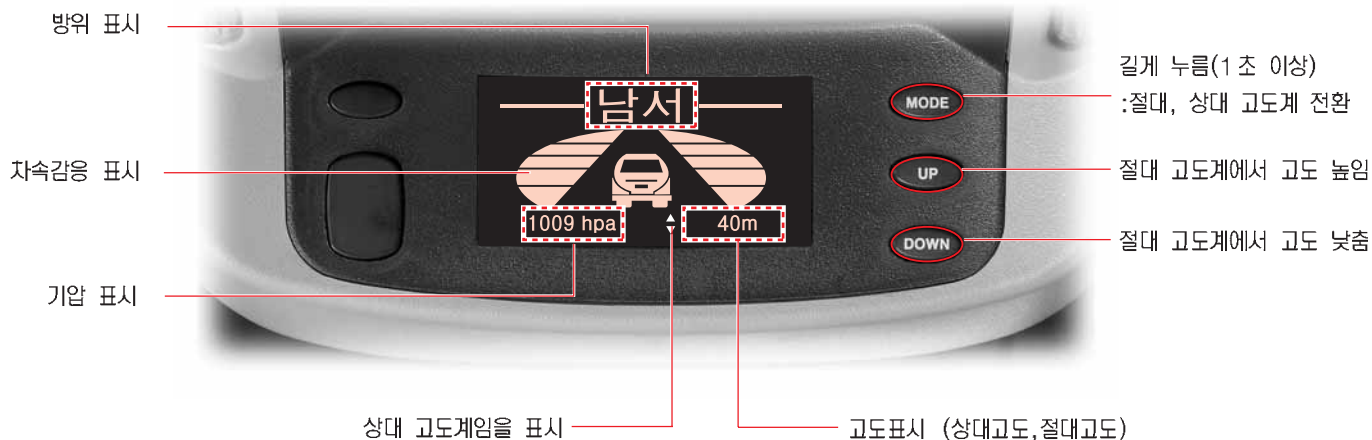

방위	차속감응 표시	기압	고도
차량 전방이 가리키는 방향을 나타냅니다. (8개의 방향을 표시)	차속에 따라 순환 점멸합니다. 차속이 높을수록 순환주기가 짧고 낮을수록 길어집니다. 참고 2.8km/h 이하의 속도에서는 모든 속도감응표시바가 모두 점등되어 있습니다.	현재의 기압을 1hpa 단위로 표시합니다.	절대 고도계 해수면을 0m로 하였을 때 현재의 고도를 20m 단위로 나타냅니다. 상대 고도계 현재의 고도를 0m로 하여 다른 위치로 이동했을 때의 고도를 표시합니다.

방위 표시

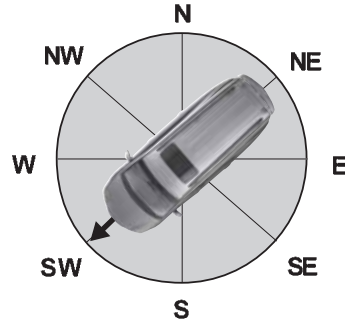

차량 전방이 향한 방위를 표시합니다. 방위표시는 45° 단위로 한글, 영문 모드에서 아래와 같이 8개의 방위를 표시합니다.

차량속도가 2.8km/h 이상에서만 방위가 표시됩니다.

방위표시

영문	N	NE	E	SE	S	SW	W	NW
한글	북	북동	동	남동	남	남서	서	북서

선회보정

차량에 멀티메타를 장착할 때, 배터리를 교환할 때, 배터리 전원을 차단했다가 다시 공급하였을 때에는 정확한 방위를 재설정해주어야 합니다.



표시된 방위가 실제 방위와 상이하거나 정확히 표시되지 않으면 선회보정을 실시해 주십시오.

주의

선회보정 방법

1. 모드(MODE) 버튼과 업(UP) 버튼을 1초 이상 동시에 누르면 선회보정모드로 진입합니다.(방위 표시 점멸)
2. 128초 이내에 차량을 천천히 360° 이상 선회하면 자동적으로 보정이 완료되면서 방위 표시 점멸이 중지됩니다.
3. 방위표시가 점멸할 때 모드 버튼과 업 버튼을 동시에 짧게 누르거나 128초 이내에 360° 이상을 선회하지 않으면 선회보정모드가 해제됩니다.

기압/고도 표시

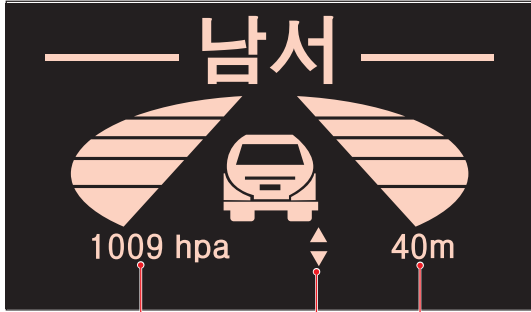

기압 표시 상대고도계 표시 고도 표시

절대고도계

해수면의 고도를 0m 로하여 현재의 고도를 20m 단위로 표시합니다.

- 표시범위 : -200m ~ 2800m
- 절대고도 보정방법
업(UP) 버튼을 누르면 20m씩 고도증가
다운(DOWN) 버튼을 누르면 20m씩 고도감소

절대고도 보정 범위

-200m ~320m

절대고도 보정값 취소

업(UP) 버튼과 다운(DOWN) 버튼을 동시에 1 초이상 누르면 보정된 값이 취소되고 처음의 값으로 재설정됩니다.

기압표시/고도표시(절대고도, 상대고도)

기압표시

현재의 기압을 1hpa 단위로 720hpa ~ 1045hpa의 범위를 표시.

고도표시

절대고도 또는 상대고도를 표시합니다. 방위/기압/고도표시 상태에서 모드버튼을 길게 (1 초 이상)누르면 상대 고도계에서 절대 고도계로 절대 고도계에서 상대 고도계로 전환됩니다.

상대고도계

- 현재 위치에서 다른 위치로 이동했을 때의 상대적인 고도를 20m 단위로 표시합니다.
- 상대 고도계로 전환 후 업(UP)이나 다운(DOWN)버튼을 눌러 상대 고도값을 0m 로 리셋한 후 다른 위치로 이동하면 그 위치에서의 상대적인 고도가 나타납니다.

참고

고도의 표시는 해수면을 고도 0m, 대기압 1013.25hpa로 하여 현위치의 대기압을 감지하여 이를 상대적 또는 절대적인 높이로 환산하여 표시하는 것입니다.

절대/상대 고도계의 사용방법

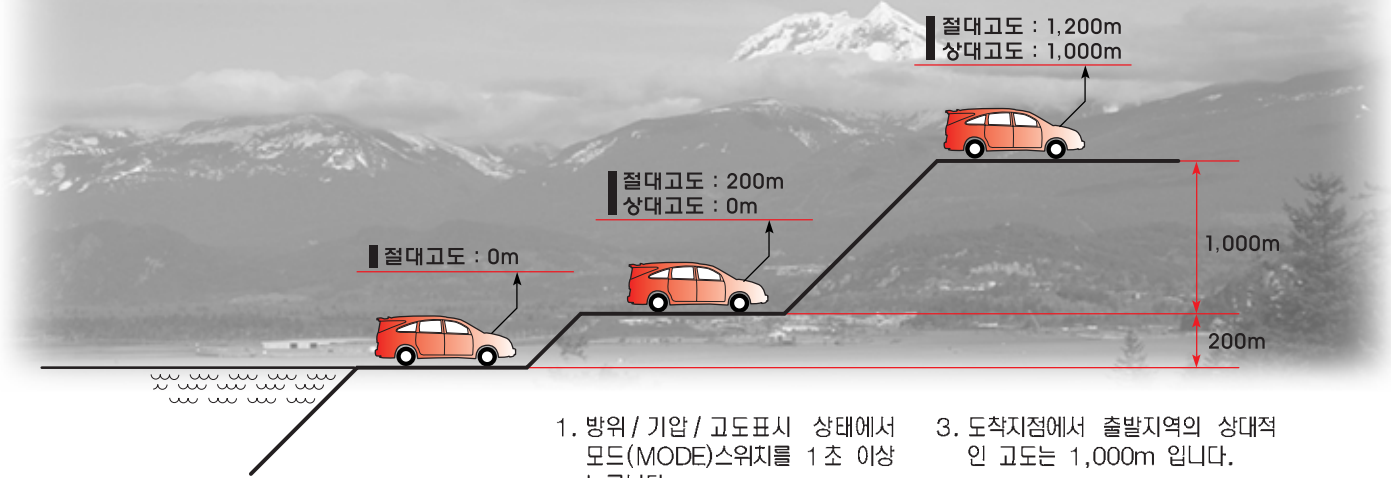

1. 방위 / 기압 / 고도표시 상태에서 모드(MODE)스위치를 1 초 이상 누릅니다.
2. 상대 고도계로 전환 후 업(UP)이나 다운(DOWN) 버튼을 눌러 고도표시를 0m 로 리셋하십시오.
3. 도착지점에서 출발지역의 상대적인 고도는 1,000m 입니다. 이 지점에서 모드스위치를 1 초이상 누르면 절대고도계로 전환되면서 고도표시가 1,200m 로됩니다.

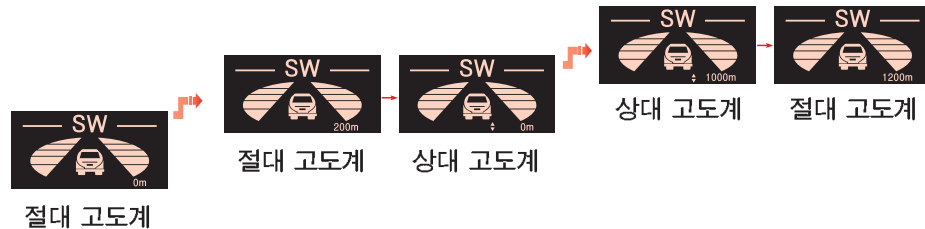

주행시간/평균속도 표시

주행시간

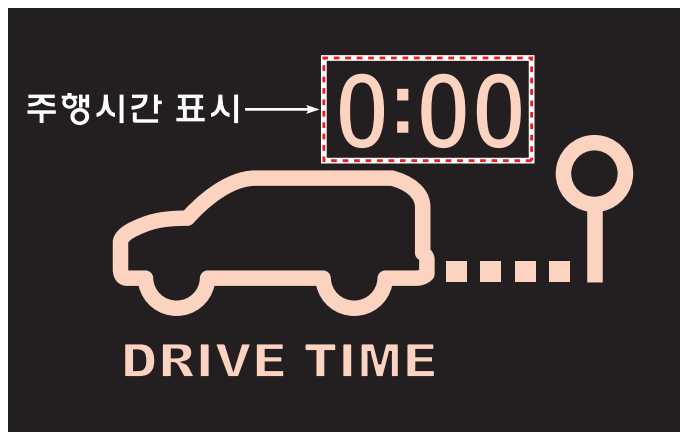

영 문	DRIVE TIME
한 글	주행 시간

차량이 출발한 시각부터 현재까지의 시간을 나타냅니다.
UP 이나 **DOWN** 스위치를 누르면 0:00으로 리셋됩니다.
시동이 꺼진 상태에서는 주행시간이 계산되지 않습니다.

표시범위

0:00 ~ 23:59

평균속도

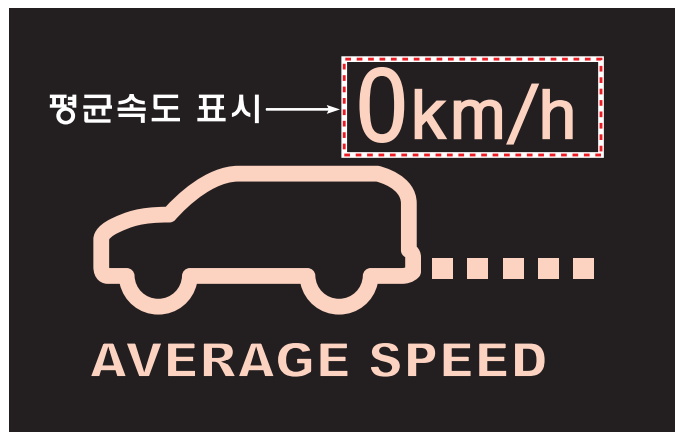

영 문	AVERAGE SPEED
한 글	평균 속도

차량이 출발한 시각부터 현재까지의 평균 차속을 표시합니다.
UP 이나 **DOWN** 스위치를 누르면 0km/h로 리셋됩니다.
시동이 꺼진 상태에서는 평균 속도가 계산되지 않습니다.

표시범위

0 ~ 120km/h



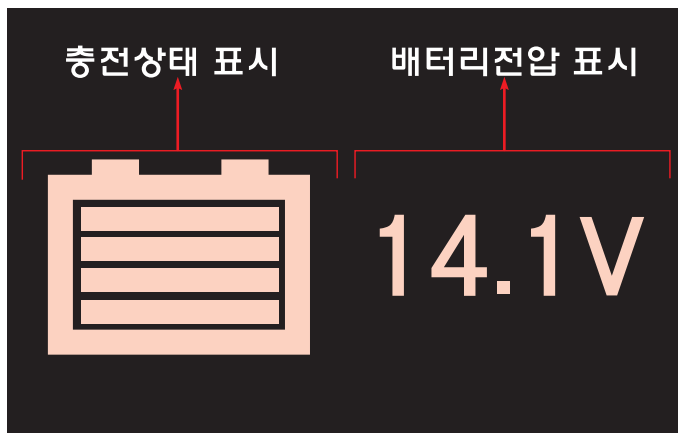

배터리 전압표시

배터리 전압



현재의 배터리 전압을 0.1V 단위까지 나타냅니다.

배터리 전압이 10.0V 미만시에는 10초마다 배터리 전압 표시모드로 전환되면서 LOW VOLTAGE 라는 경고 메시지가 점멸합니다.

배터리 전압	배터리 전압 표시
12.0V 이상 (완전 충전 상태)	 12.8V
11.9 ~ 11.0V	 11.2V
10.9 ~ 10.0V	 10.6V
9.9 ~ 9.0V	 9.4V LOW VOLTAGE



주의

- 배터리 전압이 12.0V 이하가 되면 시동을 걸어 배터리를 충전하십시오.
- 시동을 걸 때에는 시동모터의 구동을 위해 많은 전력이 소모되므로 일시적으로 전압이 떨어집니다.
- 시동이 걸려 있는 상황에서도 배터리 표시창의 충전표시가 증가하지 않거나 주행중에 완전 충전 상태가 되지 않으면, 당사 지정 정비사업장을 방문하셔서 점검 및 정비를 받으시기 바랍니다.



시간 조정

H(HOUR): 시조정 버튼

버튼을 누를 때마다 또는 길게 누르고 있으면 시 표시가 조정됩니다.

M(MINUTE): 분조정 버튼

버튼을 누를 때마다 또는 길게 누르고 있으면 분 표시가 조정됩니다.

S(SET)

분 표시가 00~29분을 나타내고 있을 때 버튼을 누르면 분 표시가 "0"(ZERO)로 리셋됩니다.

분 표시가 30~59분을 나타내고 있을 때 버튼을 누르면 시 표시가 1 증가하고 분 표시가 "0"(ZERO)로 리셋됩니다.

참고

차량 정비나 기타 이유로 배터리를 분리 또는 교환한 후, 장착 하거나 관련 퓨즈를 교환하였을 경우 시간을 재조정해주어야 합니다.

