

SSANGYONG

CAR AUDIO 사용설명서

● MCD-8300

- 5모드 이퀄라이저
- 인체공학적 디자인 설계
- 고품질 사운드 (43W×4CH)
- AUX 기능
- 6 PRESET MEMORY (FM1, FM2, FM AST, AM, AM-AST BAND)
- REPEAT, INTRO, RANDOM 기능

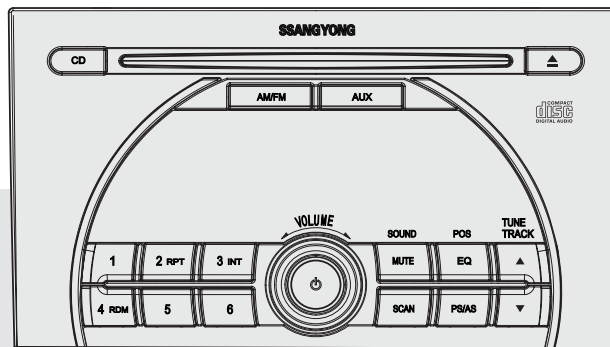

차 례

• 부분명칭 (정면)	1
• 부분명칭 (표시창)	2
• 부분명칭 (뒷면)	3
• 각 부분의 기능	4~13
• 리모콘 사용방법	14~16
• 라디오 방송을 듣는 방법	17
• 라디오의 다양한 기능활용법	18
• 콤팩트 디스크를 듣는 방법	19
• CD의 다양한 기능활용법	20
• 콤팩트 디스크에 대하여	21
• 알아두면 편리한 기능	22
• 전국 지역별 방송 주파수	23
• 사용시 주의사항	24
• 고장이라고 생각하기 전에	25
• 제품 규격	26
• 서비스 안내	27

부분명칭 (정면)

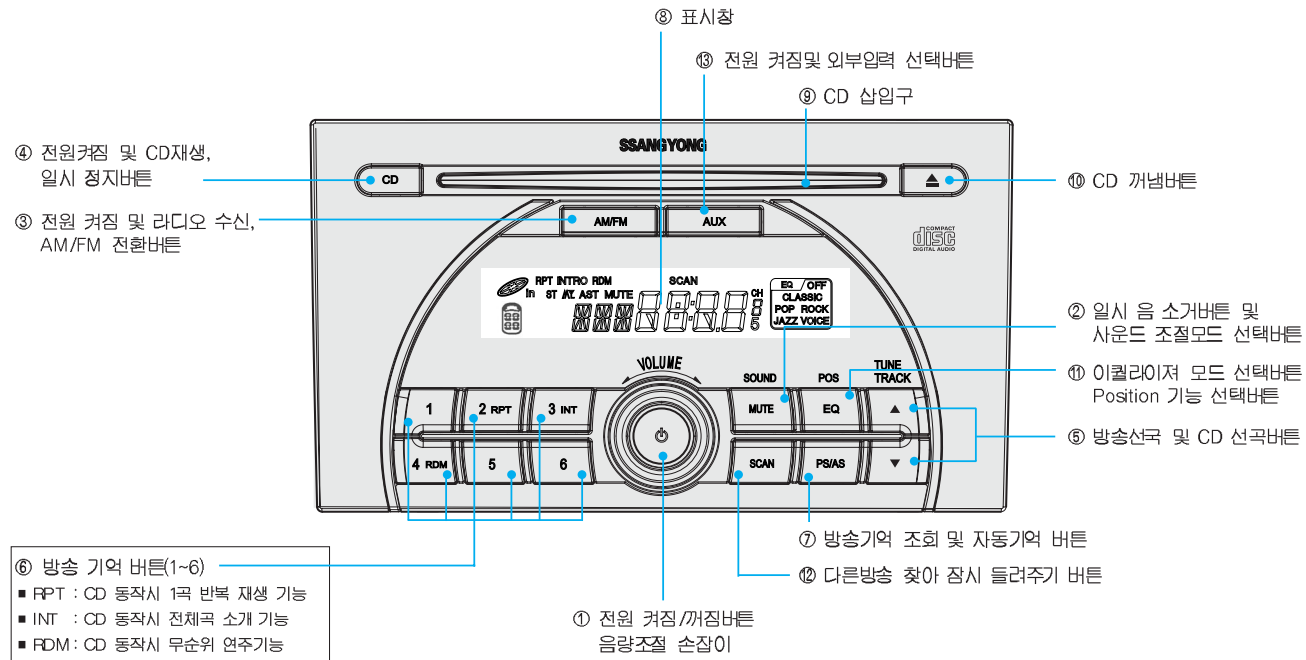

부분명칭 (표시창)

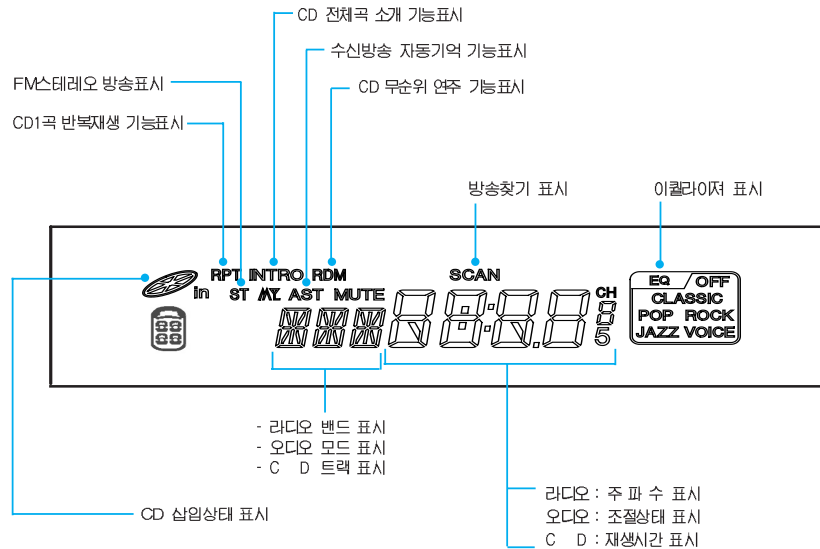

※ 표시창에는 본 제품을 사용할 때 필요한 각종 기능 및 사용상태가 나타납니다.

라디오 동작시

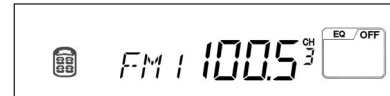

컴팩트 디스크 동작시



부분명칭 (뒷면)

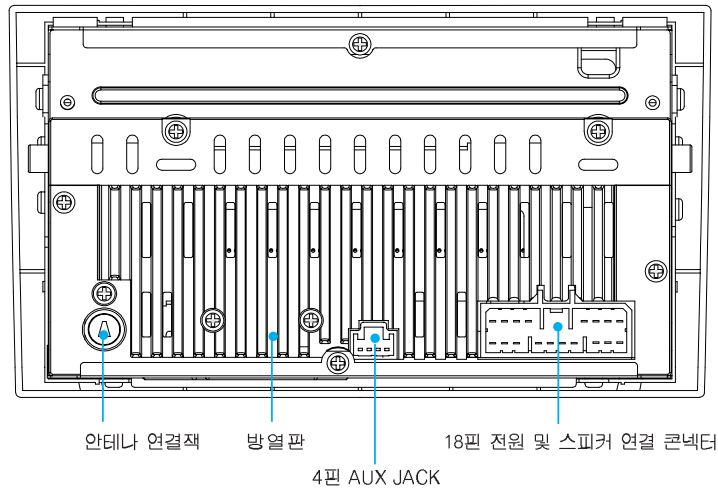

■ 18핀 I/O콘넥터

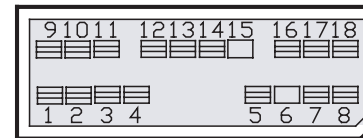

1	FRONT RIGHT SP (+)	10	REAR RIGHT SP (-)
2	REAR RIGHT SP (+)	11	ILLUMINATION (-)
3	ILLUMINATION (+)	12	AUTO ANT (B+)
4	ACC (B+)	13	Front Remocon GND
5	BACK-UP (B+)	14	GROUND
6	N. C.	15	N. C.
7	REAR LEFT SP (+)	16	FRONT Remocon WIRED
8	FRONT LEFT SP (+)	17	REAR LEFT SP (-)
9	FRONT RIGHT SP (-)	18	FRONT LEFT SP (-)

■ 4핀 AUX JACK

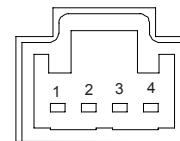

1	CT / 5V
2	GND
3	R-CH
4	L-CH

각 부분의 기능

① 전원 켜짐/꺼짐 버튼 (PUSH ON-OFF VOLUME)

■ 전원조작방법

이 버튼을 한번씩 눌렀다 떼면 제품에 전원이 켜지거나 꺼지는 동작을 합니다.

- CD, AM/FM, AUX 버튼을 눌러도 전원이 켜집니다.
- 콤팩트 디스크를 넣어도 전원이 켜집니다.
- 전원이 켜지면 제품을 끄기 전의 사용 상태로 동작을 시작합니다.

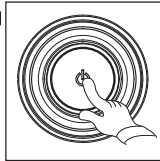

■ 음량(VOLUME)조절방법

- 제품이 정상동작 중 또는 SOUND 버튼을 눌러서 표시창에 "VOL." 표시가 나타나 있을 때 이 조절손잡이를 오른쪽(왼쪽)으로 돌리면 음량이 커(작아)지면서 음량의 크기 정도가 표시창에 숫자로 나타납니다.

- 음량 크기의 숫자는 최소음량일때 "0"이며, 최대음량일 때 "41"로 표시됩니다.

- 음량조절손잡이를 좌·우로 돌리면 음량이 조절되며, 한 클릭 움직일 때 마다 표시창의 숫자는 "1"씩 증·감되고, 조절이 끝나면 5초 정도 후 표시창은 이전 상태로 돌아옵니다.

최저음량 ← 원쪽으로 돌림 → 최고음량
 0 → 1 → 2... → 14 → 15... → 20 → 21... → 30 → 31... → 39 → 40 → 41

- "PUSH ON OFF" 버튼으로 전원을 껐다가 켜면, 전원을 끄기 전의 음량 크기로 켜지고, 자동차 시동키로 전원을 껐다가 켜면 전원을 끄기 전의 음량이 "VOL 15" 이상이면 "VOL 15"로, "VOL 15"이하이면 전원을 끄기 전의 음량 크기로 켜집니다.

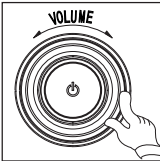

알아두세요

- 전원을 켜기 위해서는 먼저 자동차 시동키를 ACC,IGN 전원 위치까지 돌려거나, 시동이 걸린 상태에서 "PUSH ON-OFF"버튼 및 CD, AM/FM 버튼을 눌러야 합니다.
- 운전을 끝내고 자동차 키를 빼거나 시동을 끄기 전에 "PUSH ON-OFF"버튼을 한번 눌러서 전원을 꺼주세요. 이는 다시 자동차 키를 돌려 시동을 걸때 배터리로부터 많은 전류가 필요하므로 될수 있는대로 배터리의 부담을 줄이는 방법이며, 본 제품을 올바르게 사용하는 방법이기도 합니다.
- 만일 제품이 동작중에 자동차 키를 빼거나 OFF 위치로 돌리면 자동으로 동작을 멈춥니다. 이는 자동차 배터리를 보호하기 위한 기능이며 이때 다시 자동차 키를 ACC,IGN 또는 시동을 걸면 "PUSH ON-OFF"버튼을 누르지 않아도 제품의 전원이 다시 켜지게 되고 이전상태로 동작을 시작합니다.



② 음소거 버튼 (MUTE)

- 이 버튼을 누르면 표시창에 "MUTE"가 나타나면서 음량이 최소화되어 소리가 들리지 않습니다.
- 음량 조절 손잡이를 돌리거나 음 소거버튼 또는 관련된 버튼을 누르면 해제되어 정상적인 소리를 들을 수 있습니다. (표시창의 "MUTE"표시는 사라집니다.)

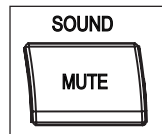

사운드 조절 및 조절모드 선택 (SOUND)

■ 사운드 조절모드 선택방법

- 제품 동작 중 이 버튼을 2초이상 누르면 선택된 조절모드와 해당 모드의 현재 조절된 상태가 표시창에 나타납니다.
- 사운드 조절모드가 선택되면 이 버튼을 한번씩 누를 때마다 아래와 같이 선택되고 해당 모드 및 상태가 표시창에 나타납니다.

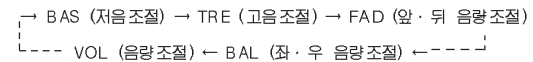
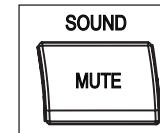

- 원하는 조절모드가 선택되면 조절 손잡이를 좌·우로 돌려서 조절하세요. 조절이 끝나면 5초후 자동으로 원래 상태로 돌아가고 이때 조절모드 선택버튼을 누르지 않은 상태에서 조절 손잡이를 좌·우로 돌리면 음량 조절이 됩니다.

각 부분의 기능

■ 저음 (BASS) 조절 방법

- SOUND 조절모드 선택방법으로 표시창에 "BAS"가 나타나도록 하고 이때 조절손잡이를 오른쪽으로 돌리면 저음이 증가하고 왼쪽으로 돌리면 저음이 감소합니다.
- 표시창의 숫자가 "0"일때 저음이 원음상태이고 저음을 증가시키면 "+1" → "+2" → ... → "+7" 까지 증가되고, 저음을 감소시키면 "-1" → "-2" → ... → "-7"까지 감소됩니다.



저음감소 ↔ 원 음 ↔ 저음증가
-7 ↔ -4 ↔ -3 ↔ -2 ↔ -1 ↔ 0 ↔ +1 ↔ +2 ↔ +3 ↔ +4 ↔ +7

- 적당한 상태로 조절이 끝나면 5초후 자동으로 원래 표시상태로 돌아옵니다. (이때 조절된 저음상태는 다시 조절할때까지 표시 되지 않지만 조절된 저음 효과는 계속 유지됩니다.)

■ 고음 (TREBLE) 조절 방법

- SOUND 조절모드 선택방법으로 표시창에 "TRE"가 나타나도록 하고 이때 조절손잡이를 오른쪽으로 돌리면 고음이 증가하고 왼쪽으로 돌리면 고음이 감소합니다.
- 표시창의 숫자가 "0"일때 고음이 원음상태이고 고음을 증가시키면 "+1" → "+2" → ... → "+7" 까지 증가되고, 고음을 감소시키면 "-1" → "-2" → ... → "-7"까지 감소됩니다.

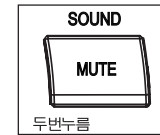

고음감소 ↔ 원 음 ↔ 고음증가
-7 ↔ -4 ↔ -3 ↔ -2 ↔ -1 ↔ 0 ↔ +1 ↔ +2 ↔ +3 ↔ +4 ↔ +7

- 적당한 상태로 조절이 끝나면 5초후 자동으로 원래 표시상태로 돌아옵니다. (이때 조절된 고음상태는 다시 조절할때까지 표시 되지 않지만 조절된 고음 효과는 계속 유지됩니다.)



■ 앞·뒤 음량 (FADER) 조절방법

- SOUND 조절모드 선택 방법으로 표시창에 "FAD"가 나타나도록 하고 이때 조절 손잡이를 돌리면 앞·뒤 스피커 음량이 조절됩니다. 조절 손잡이를 오른쪽으로 돌리면 앞쪽 스피커 음량이 커지고 왼쪽으로 돌리면 뒷쪽 스피커 음량이 커집니다.



- 표시창의 숫자가 "0" 일때가 앞·뒤 스피커 음량이 동일한 상태이고 조절손잡이를 오른쪽으로 돌리면 뒷쪽 음량이 작아지면서 (상대적으로 앞쪽 스피커 음량이 커진 것처럼 들립니다.) 표시창은 "F1" → "F2" → "F3" ... → "F15" 까지 변하고 왼쪽으로 돌리면 앞쪽 음량이 작아지면서 (이때는 상대적으로 뒷쪽 스피커 음량이 크게 들립니다.) 표시창은 "R1" → "R2" → "R3" ... → "R15"까지 변화됩니다. (F=FRONT: 앞쪽, R=REAR: 뒷쪽을 의미하고 숫자크기는 상대적인 의미입니다.)
 앞쪽음량 작아짐 ... ↔ ... 앞·뒤 음량 동일 ... ↔ ... 뒷쪽음량 작아짐
 R15 ↔ ... R3 ↔ R2 ↔ R1 ↔ 0 ↔ F1 ↔ F2 ↔ F3 ... ↔ F15
- 적당한 상태로 조절이 끝나면 5초후 자동으로 원래표시 상태로 돌아옵니다. (이때 조절된 앞·뒤 음량상태는 다시 조절할 때까지 표시는 되지 않지만 조절된 앞·뒤 음량 효과는 계속 유지됩니다.)

■ 좌·우 음량 (BALANCE) 조절방법

- SOUND 조절모드 선택방법으로 표시창에 "BAL"이 나타나도록 하고 이때 조절 손잡이를 돌리면 좌·우 음량조절이 됩니다. 조절손잡이를 오른쪽으로 돌리면 오른쪽 음량이 커지고 왼쪽으로 돌리면 왼쪽 스피커 음량이 커집니다.

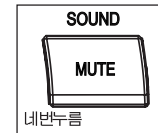

- 표시창의 숫자가 "0"일때가 오른쪽과 왼쪽 스피커 음량이 동일한 상태이고 조절손잡이를 오른쪽으로 돌리면 왼쪽음량이 작아지면서 (상대적으로 오른쪽 음량이 커진것처럼 들립니다.) 표시창은 "R1" → "R2" → "R3" ... → "R15"까지 변하고 왼쪽으로 돌리면 오른쪽 음량이 작아지면서 (이때는 상대적으로 왼쪽음량이 커진것처럼 들립니다.) 표시창은 "L1" → "L2" → "L3" ... → "L15"까지 변화됩니다. (L=LEFT: 왼쪽, R=RIGHT: 오른쪽을 의미하고 숫자크기는 상대적인 의미입니다.)
 오른쪽 음량 작아짐 ↔ 좌·우 음량 동일 ↔ 왼쪽 음량 작아짐
 L15 ↔ ... L2 ↔ L1 ↔ 0 ↔ R1 ↔ R2 ... ↔ R15
- 적당한 상태로 조절이 끝나면 5초후 자동으로 원래표시 상태로 돌아옵니다. (이때 조절된 좌·우 음량상태는 다시 조절할 때까지 표시는 되지 않지만 조절된 좌·우 음량 효과는 계속 유지됩니다.)

각 부분의 기능

③ 전원켜짐 및 라디오수신, AM/FM 전환버튼 (AM/FM)

- 자동차 키를 ACC, IGN 또는 시동이 걸린 상태에서 이 버튼을 누르면 제품의 전원이 켜지면서 방송을 들을 수 있습니다

■ 라디오 수신동작

CD나 외부입력(AUX) 청취 중 이 버튼을 누르면 CD연주나 외부입력(AUX)이 멈추고 라디오 방송이 수신 됩니다.

- 이때는 CD나 외부입력(AUX) 사용전 청취하던 방송을 수신하게 됩니다.

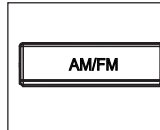

■ AM/FM전환동작(AM/FM)

라디오 청취중 이 버튼을 누를 때마다 FM과 AM방송이 다음 순서로 계속 바뀝니다.

FM1 → FM2 → FM AST → AM → AM AST

- 표시창의 표시도 위와 같이 계속 바뀝니다.

④ 전원 켜짐 및 CD 선택버튼 (CD)

라디오나 외부입력(AUX) 청취 중에 콤팩트 디스크를 들고 싶을때, 이 버튼을 누르면 디스크 연주를 시작하며, 연주중 이 버튼을 누르면 표시창의 연주 곡 시간표시가 깜빡이며 연주를 일시정지합니다.

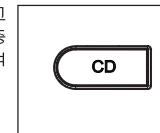

한번 누를 때마다 CD연주 → PAUSE(일시정지) 반복합니다.



⑤ 방송 선국 및 CD 곡 선택 버튼 (SEEK/TRACK)

■ 라디오 자동선국

- 라디오 동작시 ▲ 버튼을 2초이상 누르면 현재 표시된 주파수보다 높은 주파수 방송을 자동으로 찾아서 정지한후 수신상태로 바뀌어 방송을 들려줍니다. (해당 지역에서 수신 상태가 양호한 방송이 없을 때는 자동선국으로 방송을 찾을 수 없습니다.)
- ▼ 버튼을 누르면 반대 방향으로 동작합니다.

■ 라디오 수동선국

- 자동방송 선국으로 수신이 잘되지 않을 경우 ▲ 버튼을 짧게 누르면 표시창이 깜박거리며 높은쪽으로 1 STEP씩 (AM: 9KHz, FM: 100KHz) 이동하여 수동으로 방송을 찾을 수 있습니다. (표시창에 1STEP씩 변화된 주파수가 표시됩니다.)
- ▼ 버튼을 누르면 반대로 동작합니다.

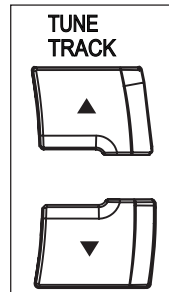

■ CD 자동선곡

- CD 동작시 ▲ 버튼을 짧게 누르면 연주 중인 곡의 다음 곡 첫 부분을 찾아 연주가 시작되고, 버튼을 누를 때마다 계속 다음 곡 첫부분으로 넘어갑니다.
- 연주 중인 곡의 시간이 10초가 지난 후 ▼ 버튼을 짧게 누르면 연주중인 곡의 첫 부분으로 돌아가 다시 연주를 시작하고, 10초 이전일 때 ▼ 버튼을 짧게 누르면 연주곡 이전 곡의 첫 부분부터 연주합니다.

■ CD 수동선곡

CD 연주시 해당 곡의 전·후방 빨리 연주를 하여 원하는 위치를 찾고자 할 때, ▲▼ 버튼을 누르고 있으면 전·후 방향으로 빠르게 연주됩니다. 원하는 위치를 찾은 후에 ▲▼ 버튼을 눌렀다 떼면 기능이 해제되고, 정상 연주를 계속합니다.

각 부분의 기능

⑥ 방송기억버튼 (1~6)

- 자주 청취하는 방송의 주파수를 기억시켜 놓거나 불러낼 때 사용하는 버튼으로 짧게 눌렀다 떴다 하면 기억 시켰던 방송을 불러내는 기능으로 동작하고 2초이상 오래 누르고 있으면 현재 청취 중인 방송의 주파수를 기억시키는 기능으로 동작합니다.
- 모두 6개의 방송기억 버튼이 있어 FM 18개 (FM1: 6개, FM2: 6개 FM AST: 6개) AM 12개 (AM: 6개, AM AST: 6개) 총 30개의 방송 주파수를 기억시킬 수 있으므로 필요한 방송을 임의의 버튼에 기억시켜 사용하기 바랍니다.
- 6개 버튼 중 2, 3, 4번 3개의 버튼은 CD 사용시 각각 한곡 반복연주 (RPT: REPEAT), 전체곡 소개 (INT: INTRO), 무순위 연주 (RDM: RANDOM) 기능으로 동작합니다.

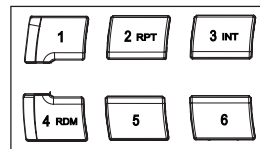

■ RPT (1곡 반복재생 : REPEAT)

- CD 사용시 한 곡을 계속해서 듣고 싶을 경우 이 버튼을 누르면 표시창에 "RPT" 라는 표시가 나타나고 그 곡의 연주가 끝나면 자동으로 그 곡의 첫 부분부터 다시 연주를 합니다.
- 반복재생을 해제할 경우에는 다시 한번 눌러주세요. (표시창의 "RPT" 표시는 사라집니다.)

■ INT (전체곡 소개 : INTRODUCTION)

- CD 사용시 이 버튼을 누르면 해제하기 전까지 전체의 곡을 각각 10초간 한번씩 들려주므로 원하는 곡을 찾는 데 편리합니다. (이때 표시창에는 "INTRO" 표시가 나타납니다.) 원하는 곡이 연주될 때 해제하면 (이 버튼을 한번 더 누름) 그 곡을 계속 들을 수 있습니다.

■ RDM (무순위 연주 : RANDOM)

- CD 사용시에 이 버튼을 누르면 해제하기 전까지 디스크 내의 곡 순서와 무관하게 불규칙한 순서로 곡을 연주하고 표시창에는 "RDM"이 나타납니다. 해제할 때는 한번 더 누르면 됩니다.

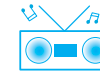

⑦ 방송기억 조회 및 자동기억 버튼 (PS/AS)

- 라디오 청취 중 6개의 방송기억 버튼에 기억되어 있는 방송을 확인하고자 할 때 이 버튼을 2초이하로 누르면 1번부터 6번까지의 기억방송을 차례로 5초씩 들려줍니다. 동작이 끝나면 듣고 있던 방송으로 돌아옵니다. 동작수행중 듣고싶은 방송의 기억버튼을 누르거나 이 버튼을 한번 더 누르면 그 방송을 계속 들을 수 있습니다. 이 동작수행중 표시창에는 해당 방송주파수가 나타나고 기억된 주파수와 채널표시가 깜빡거립니다.

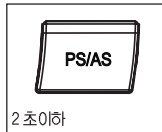

- 이 버튼을 2초이상 누르면 방송자동기억 동작이 시작되며 AST BAND로 넘어갑니다. 이 기능은 수신 상태가 양호한 방송을 스스로 찾아 6개의 방송 기억버튼에 낮은 주파수부터 차례로 기억시켜 주고 기억이 끝나면 기억된 방송을 차례대로 각 5초씩 들려주며 이 동작이 끝나면 1번 기억버튼의 주파수를 수신합니다.
- 듣고 싶은 방송수신은 자동기억 동작이 끝난 후 차례대로 기억방송을 들려주는 동작을 할때 해당방송의 기억버튼을 누르거나 최종 동작완료 후 해당 방송기억버튼을 누르면 됩니다.
- 타 지역으로 이동시 이 버튼을 2초이상 누르면 자동으로 현재 운행하는 지역의 방송을 기억시켜줍니다. (임시 지역방송 저장)

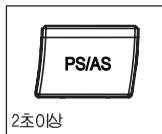

표시창의 상태



각 부분의 기능

⑧ 표시창 (VFD)

- 본 제품의 형광표시창은 현재 동작 상황 또는 상태를 각 모드에 따라 최대한의 정보를 제공합니다.
- 야간운전시 시야방해를 하지 않기 위해 자동차 전조등이나 스몰등을 켜면 표시창의 밝기를 약 30% 정도 자동으로 낮춥니다.

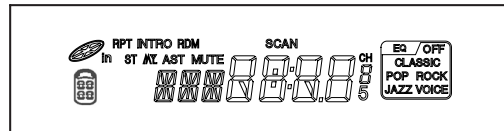

⑨ 디스크(CD) 삽입구

- 컴팩트 디스크를 넣을 때는 삽입구의 오른쪽에 전원켜짐 인식 센서가 있으므로 가능한 오른쪽으로 밀어 넣으면 동작이 훨씬 원활합니다.
- 컴팩트 디스크를 연주하고자 할때 디스크의 인쇄면이 위로 오도록하여 삽입구에 대고 살짝 밀면 자동으로 안착되고 잠시후 1번곡부터 연주가 시작됩니다.
- 자동차 키를 ACC, IGN 또는 시동이 걸린상태에서 컴팩트 디스크를 밀어 넣으면 전원이 켜지면서 연주를 시작합니다.

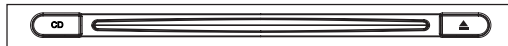

⑩ 디스크(CD) 꺼냄 버튼 (▲)

- 이 버튼은 듣고 있던 디스크를 꺼내거나 다른 디스크로 교환하고자 할때 사용합니다. 이 버튼을 누른후 약 6초 이내에 디스크가 나오며, 10초 이내에 교환하지 않으면 디스크가 자동으로 다시 들어갑니다.

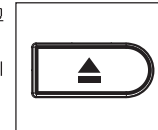



11 이퀄라이저 모드 선택 버튼 (EQ)

■ 본제품은 5종류의 이퀄라이저 모드가 있습니다.

- EQ키를 누르면 다음과 같이 5종류의 이퀄라이저 모드가 변화합니다.

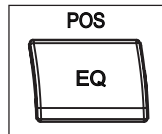
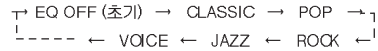

- 라디오 청취, CD연주, 외부입력(AUX)시 이 버튼을 눌러 적당한 EQ 모드를 선택하여 들으면 훨씬 좋은 음질을 들을 수 있습니다.
- 이퀄라이저 모드를 선택하여 청취하는 중에 TREBLE/BASS(고음/저음)를 조절하면 자동으로 "EQ OFF"상태로 바뀝니다. 따라서 이퀄라이저 모드와 TREBLE/BASS(고음/저음) 조절은 동시에 동작하지 않습니다.

소리위치 선택버튼 (POS)

- 원하는 위치를 제외하고 다른 위치의 소리 크기를 상대적으로 작게 해주는 기능으로 이 버튼을 2초이상 계속 누르고 있을 경우 다음과 같이 표시창이 약 2초마다 연속으로 변화합니다.

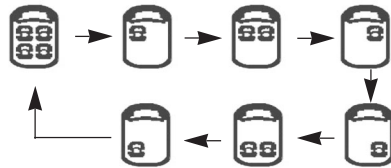

- 버튼을 2초이상 눌러 원하는 위치의 표시창이 나오면 버튼에서 손을 떼어주세요. 원하는 위치가 선택되면 선택 되지않은 위치의 소리는 작아져서 상대적으로 원하는 위치의 소리가 커지게 됩니다.

12 다른 방송 찾아 잠시 들려주기 버튼 (SCAN)

- 라디오 청취 중 다른 방송을 듣기 위하여 이 버튼을 누르면 자동으로 현재 청취 중인 방송 주파수보다 높은 주파수의 방송으로 이동하며 약 5초간 들려줍니다.
- 약 5초간씩 들려주며 높은 주파수의 방송으로 이동하는 중에 이 버튼을 다시 누르면, 현재 들려주고 있는 방송이 선택되어 계속해서 들을 수 있습니다.

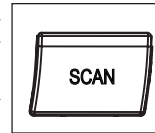

13 외부입력 선택 버튼 (AUX)

- 라디오 또는 CD 청취 중 이 버튼을 누르면 외부에 연결된 다른 기기를 선택할 수 있습니다.

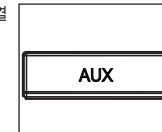

핸들 리모콘의 사용방법 (선택품목)

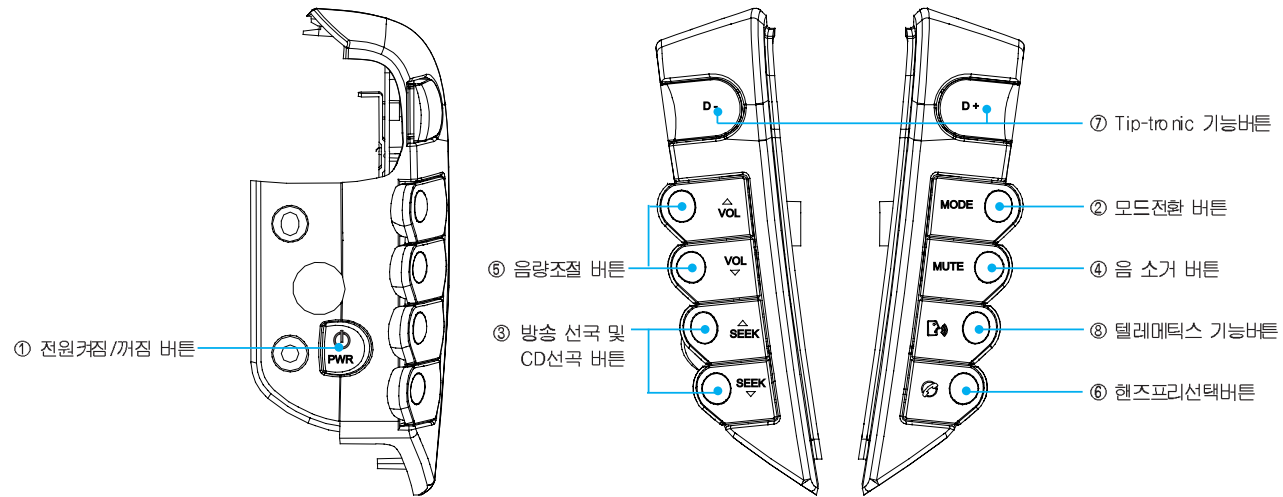



① 전원켜짐/꺼짐 버튼 (PWR)

■ 전원 조작방법

- 자동차 키가 ACC, IGN 위치에 있거나 시동이 걸려 있는 상태에서 이 버튼을 한번씩 눌렀다 떼면 오디오의 전원이 켜지거나 꺼지는 동작을 반복합니다.

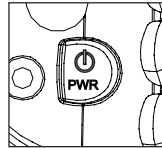

③ 방송선국및 CD곡 선택 버튼 (SEEK)

■ 라디오 자동선국

- 라디오 동작시 이 버튼을 2초 이하로 짧게 누를 때마다 저장된 6개의 방송이 순서대로 나옵니다. 2초이상 길게 누르면 현재 표시창에 표시된 주파수에서 이동하여 자동으로 수신 가능한 주파수를 찾아 방송을 들려 줍니다. (해당지역에서 수신상태가 양호한 방송이 없을때는 자동 선국으로 방송을 찾을 수 없습니다. 표시창에는 방송을 찾을 때까지 주파수가 빠르게 계속 바뀝니다.)

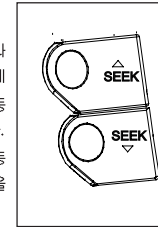

■ CD 자동선곡

- 이 버튼을 2초 이하로 짧게 누르면 해당 디스크의 TRACK을 이동합니다. 2초이상 길게 누르면 그 방향으로 빠르게 재생합니다.
- "RDM" 표시가 상태 표시판에 나타나 있을 때는 불규칙한 순서로 넘어갑니다

② 모드전환 버튼 (FM1,FM2,FM AST,AM,AM AST,CDP)

■ 모드 선택방법

- "MODE" 버튼을 한번 누를 때마다 아래와 같은 순서로 라디오 또는 CD의 선택모드가 계속 바뀝니다.

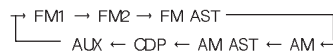

- CD가 삽입되어 있지 않을 경우에는 해당 모드를 표시하지 않습니다

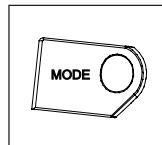

④ 음소거 버튼 (MUTE)

- 이 버튼을 누르면 표시창에 "MUTE"가 나타나면서 음량이 최소화되어 소리가 들리지 않습니다.
- 이 버튼을 다시 한번 누르면 기능이 해제되어 소리를 들을 수 있습니다.

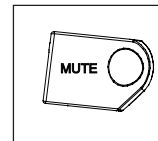

핸들 리모콘의 사용방법

⑤ 음량(VOL) 조절버튼

- 제품이 정상동작 중일때 위쪽(▲)을 짧게 한번 누를 때 마다 커지면서 음량의 크기 정도가 표시창에 숫자로 나타납니다. 아래쪽(▼)을 짧게 한번 누를 때마다 음량이 작아지면서 표시창에 숫자로 나타납니다.
- ▲ 또는 ▼을 계속 누르고 있으면 음량이 점차적으로 커지거나 또는 작아집니다.
- 음량크기의 숫자는 최소음량일때 "00"이며 최대음량일 때 "41"로 표시됩니다.
- 음량조절 버튼을 위·아래로 눌러서 음량이 조절될때 한클릭 움직일 때마다 표시창의 숫자는 "1"씩 증감되고 조절이 끝나면 5초 정도후 표시창은 이전상태로 돌아옵니다.

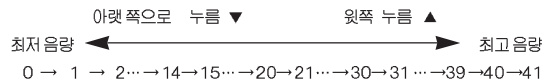
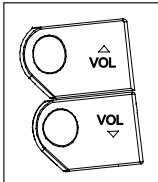

⑥ HANDS FREE 기능

- 차량 내장형 핸즈프리를 이용하여 통화할 경우에 사용합니다.
- 핸즈프리 스위치 조작방법은 별도 제공된 자동차 취급 설명서를 참조하여 주시기 바랍니다.

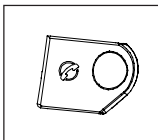

⑦ TIP-TRONIC 기능

- Tip-tronic 기능 조작방법은 별도 제공된 자동차 취급 설명서를 참조하여 주시기 바랍니다.

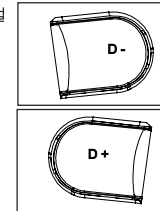



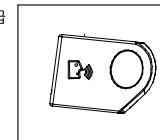

⑧ 텔레메틱스 기능

- 텔레메틱스 기능 조작방법은 별도 제공된 자동차 취급 설명서를 참조하여 주시기 바랍니다.

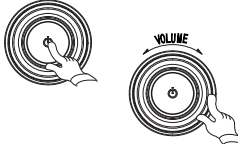

라디오 방송을 듣는 방법



① 전원켜기	② 밴드선택	③ 방송국선택	④ CD 전환
<ul style="list-style-type: none"> 전원 스위치를 눌러서 제품의 전원을 켜주세요. (표시창에 BAND 또는 CD관련표시가 이전 상태로 나타납니다.) 음량조절 손잡이를 돌려서 적당한 음량으로 조절합니다. 	<ul style="list-style-type: none"> "AM/FM" 버튼을 눌러 원하는 라디오 밴드를 선택합니다. <div style="text-align: center; border: 1px solid black; padding: 5px; width: fit-content; margin: 0 auto;">AM/FM</div> <ul style="list-style-type: none"> 이 버튼을 누를때마다 다음과 같이 밴드가 전환됩니다 <div style="border: 1px solid black; padding: 5px; width: fit-content; margin: 0 auto;">FM1→FM2→FM AST→AM→AM AST</div>	<ul style="list-style-type: none"> 방송자동선택국 또는 수동 선택국 버튼을 사용하여 방송국을 선택합니다. <div style="display: flex; flex-direction: column; align-items: center;">   </div> <ul style="list-style-type: none"> 이미 기억버튼에 방송국이 기억되어 있으면 기억버튼 (1~6) 중 원하는 버튼을 눌러 방송국 불러내기를 하여도 됩니다. <div style="display: grid; grid-template-columns: repeat(3, 1fr); gap: 5px; text-align: center;"> <div data-bbox="1265 774 1310 805">1</div> <div data-bbox="1310 774 1355 805">2 PPT</div> <div data-bbox="1355 774 1400 805">3 INT</div> <div data-bbox="1265 821 1310 853">4 RM</div> <div data-bbox="1310 821 1355 853">5</div> <div data-bbox="1355 821 1400 853">6</div> </div>	<ul style="list-style-type: none"> 라디오 수신중 CD를 청취하고 싶을 때 (디스크가 제품에 들어있을 경우) "CD"버튼을 누르거나 디스크를 넣으면 자동으로 해당 모드로 전환됩니다. <div style="text-align: center; border: 1px solid black; padding: 5px; width: fit-content; margin: 0 auto;">CD</div> 



알아두세요

- 라디오를 선택하거나 방송수신중에는 안테나가 자동으로 올라갑니다. (자동 안테나의 경우)
- 방송국 선택시 그지방에서 가장 수신상태가 좋은 방송국 주파수를 알아 두면 편리합니다.
- 본제 품은 출하시 FM1 및 AM 기억버튼에 서울 지역의 방송국 주파수가 기억되어 있습니다.

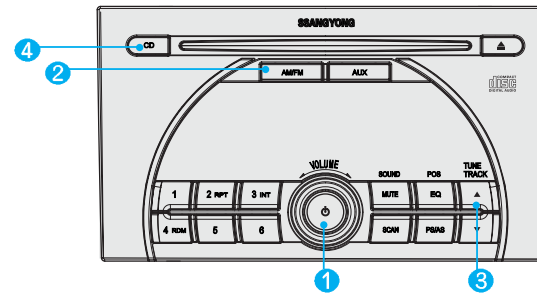

라디오의 다양한 기능활용법

방송기억 조회기능 (PRESET SCAN)

■ 기억된 방송국을 조회하려면

- FM 및 AM방송들이 기억되어져 있는 상황이나 기억된 방송국 중 하나를 선택하고자 할 때 "PS/AS" 버튼을 짧게 (2초 이하) 한번 눌러주세요
- 각각의 밴드에 해당하는 6개의 방송을 순차적으로 5초 간씩 들려줍니다.
- 조회 중 원하는 방송이 나올때 다시한번 "PS/AS" 버튼이나 해당 번호의 기억버튼을 짧게 눌러주면 조회를 멈추고 계속해서 그 방송을 들을 수 있습니다.

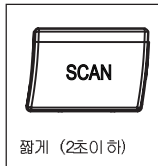

라디오 선택 기능 (AM/FM)

■ CD 청취중 방송을 듣고 싶을 때

- CD를 이젝트하지 않고도 "AM/FM" 버튼을 한번 누르면 이전 상태의 라디오 방송을 들을 수 있습니다.
- 라디오 청취 도중에 "AM/FM" 버튼을 누르면 라디오 밴드가 전환됩니다.

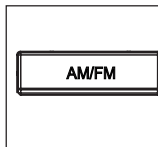

자동방송 기억기능 (AUTO STORE)



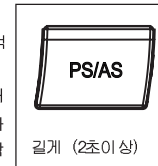

■ 자동으로 방송국을 기억시키려면

- 원하는 밴드에서 "PS/AS" 버튼을 2초 이상 눌러주세요.
- 이 버튼을 2초이상 길게 누르고 있으면 방송 자동기억 동작이 시작되며 AST BAND로 전환됩니다. 이 기능은 수신상태가 양호한 방송을 스스로 찾아 6개의 방송기억 버튼에 차례로 기억시켜 주고 기억이 끝나면 기억된 방송을 차례대로 각 5초씩 들려주며 이 동작이 끝나면 1번 기억버튼의 주파수를 수신합니다.
- 듣고 싶은 방송수신은 자동기억 동작이 끝난 후 차례대로 기억방송을 들려주는 동작을 할 때 해당방송의 기억버튼을 누르거나 최종 동작완료 후 해당 방송기억 버튼을 누르면 됩니다.
- 타 지역으로 이동시 이 버튼을 약 2초이상 누르면 자동으로 현재 운행하시는 지역의 방송을 기억시켜줍니다. (일시적인 기억내용 확장)





컴팩트 디스크를 듣는 방법

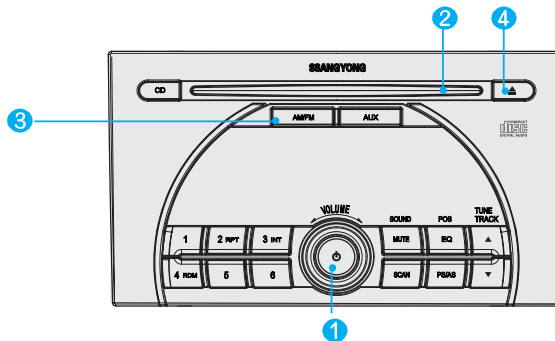

1 전원 켜기	2 디스크 넣어 전원 켜기	3 RADIO 전환	4 컴팩트 디스크 꺼냄
<p>전원버튼을 눌러서 제품의 전원을 켜 주십시오</p> 	<p>1. 제품내부에 디스크가 없을 때 디스크를 케이스로 부터 분리하여 인쇄면이 위로 오도록 하여 삽입구에 대고 살짝 밀면 자동으로 안으로 들어가면서 전원이 켜집니다. 잠시후에 1번곡부터 연주가 시작됩니다</p> <p>2. 제품내부에 디스크가 들어있을 때 CD버튼을 누르세요. 자동으로 전원이 켜지면서 마지막으로 디스크를 들던 부분부터 연주를 시작합니다.</p> 	<p>연주중 "AM/FM" 버튼을 누르면 모든 동작이 중단되고 상태표시판에 라디오와 관련된 숫자 또는 문자가 나타나며 라디오로 전환됩니다</p> 	<p>• 컴팩트 디스크를 꺼내고 싶을 때에는 이 버튼을 눌러주세요.</p>  <p>• 본 제품은 일반 Music CD, CDR, CD-RW 모두 재생 가능 합니다.</p>



- 디스크가 들어가지 않을 경우  또는  버튼을 눌러 주세요.
- 일부 복사방지 CD 및 혼합 CD의 경우, 일부 또는 모든 Track이 재생되지 않을 수 있습니다.

CD의 다양한 기능활용법

곡의 탐색기능 (TRACK)

■ 곡을 선택하려면

- 이 버튼을 오른쪽으로 돌려주세요. ▲ 버튼을 누를 때 마다 연속해서 다음 곡으로 넘어갑니다.
맨 마지막 곡이 나오면 첫번째 곡으로 넘어갑니다.
- 바로앞에 지나간 곡을 들으려면 ▼ 버튼을 눌러주세요.

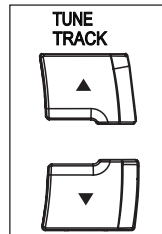

한곡 반복연주기능 (RPT, REPEAT)

■ 현재 연주중인 곡을 반복해서 들으려면

- RPT (반복연주)버튼을 한번 누르세요.
현재 연주중인 곡이 끝나면 다시 처음 부분으로 돌아와 연주를 시작합니다.



전체곡 소개기능 (INT, INTRODUCTION)

■ 디스크에 어떤 곡들이 수록되어 있는지 확인하려면

- 디스크 내에 어떤 곡들이 어느 트랙에 있는지 궁금할 때 활용하세요.
- 연주시작 10초 이전에 누르면 해당 곡을 10초간 연주 후 다음 곡으로 넘어가고, 10초 이후에 누르면 다음 곡의 첫부분을 10초간 연주합니다.
- 연주 중에 이 버튼을 다시 한번 눌러주면 소개(INTRO)기능을 해제하고 해당 곡을 끝까지 들려줍니다.
- 전원 OFF 또는 모드 변환시 기능이 해제됩니다.

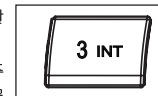

무순위 연주기능 (RDM, RANDOM)

■ 디스크내 곡의 순서와 관계없이 불규칙한 순서로 곡을 듣고 싶을때 활용하세요.

- RDM (무순위연주) 버튼을 누르세요.
표시창에 "RDM"문자가 표시 되면서 순서없이 다른 곡으로 이동합니다.
- 표시창에 "RDM"문자가 있을때 전, 후곡 선택버튼 (TRACK) 으로도 현재 연주하고 있는 곡을 순서없이 다른 곡으로 이동시킬 수 있습니다.
- 전원 OFF 또는 모드 변환시 기능이 해제됩니다.



컴팩트 디스크에 대하여

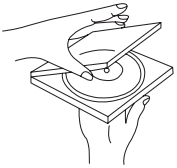
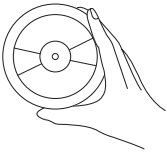
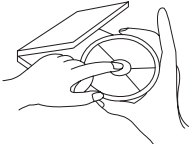
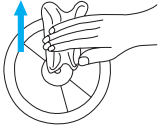

디스크를 케이스에서 꺼낼때

 <p>케이스의 좌우를 잡고 뚜껑을 열어주십시오</p>	 <p>디스크의 신호면에 손이 닿지 않도록 주의하여 주십시오.</p>
 <p>디스크 가운데 부분을 누르며 꺼내십시오.</p>	 <p>면이나 부드러운 천을 이용하여 중심에서 바깥 방향으로 닦아 주십시오.</p>

디스크를 취급할때 주의할점

<ul style="list-style-type: none"> 인쇄면에 종이를 붙이거나 볼펜 등으로 쓰지마십시오. 	<ul style="list-style-type: none"> 휘지 마십시오. 	<ul style="list-style-type: none"> 직사광선이 닿는 곳 등 고온, 습도가 높은 곳에는 두지 마십시오. 
<ul style="list-style-type: none"> 벤젠 등 종래의 레코드판 크리너로 닦지 마십시오. 	<ul style="list-style-type: none"> 연주하기 전에 연주면에 붙은 먼지나 지문을 부드러운 천조각으로 닦아 주십시오.  <p>닦는 방향을 그림과 같이 중심에서 바깥으로 해주십시오</p>	

알아두면 편리한 기능

■ 전원 켜는 방법이 다양합니다.

- 콤팩트 디스크를 밀어 넣으면 자동으로 켜지면서 콤팩트 디스크 연주를 들을 수 있습니다.
- AM/FM 버튼, CD 버튼 (콤팩트 디스크 내장시)을 누르면 전원이 자동으로 켜지면서 원하는 내용을 청취할 수 있습니다.
- PUSH ON-OFF VOL버튼을 누르면 전원이 켜집니다.

■ 전원끄기

- PUSH ON-OFF VOL버튼을 눌러주세요.

■ CDP는 CD, CD-R 재생이 가능합니다.

■ 본 제품은 소비자 여러분의 편리한 사용을 위하여 제품 출하때 FM1, FM2 및 AM에는 다음과 같은 방송이 미리 기억되어 있습니다.(서울지역 기준)

• FM 1

- | | |
|-------------------------|-------------------------|
| 1번: 89.1MHz (KBS 제2 FM) | 2번: 91.9MHz (MBC FM) |
| 3번: 93.1MHz (KBS 제1 FM) | 4번: 95.1MHz (교통방송) |
| 5번: 95.9MHz (MBC 표준 FM) | 6번: 97.3MHz (KBS 표준 FM) |

• FM 2

- | | |
|---------------|---------------|
| 1번: 107.7 MHz | 2번: 87.5 MHz |
| 3번: 90.1 MHz | 4번: 98.1 MHz |
| 5번: 106.1 MHz | 6번: 108.0 MHz |

• AM

- | | |
|------------------------|----------------------|
| 1번: 639kHz (KBS 제2라디오) | 2번: 71.1kHz (KBS AM) |
| 3번: 79.2kHz (사회교육방송) | 4번: 83.7kHz (기독교 방송) |
| 5번: 900kHz (MBC AM) | 6번: 1188kHz (극동방송) |

■ 방송찾아 기억시키기

- 타 지역 이동시 여러개의 방송을 한꺼번에 기억시킬 수 있습니다.
- FM1, FM2, FM AST, AM, AM AST 등 듣고 있는 밴드에서 "PS/AS" 버튼을 2초이상 누르면 AST 밴드로 전환되면서 방송을 찾아 기억버튼 ①~⑥까지 방송을 기억시켜줍니다.

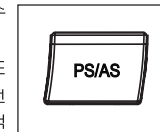

전국 지역별 방송 주파수



* 정확하게 방송국의 주파수를 맞추시면
잡음없는 깨끗한 방송을 시청하실 수 있습니다.

FM BAND

방송국 지역	K B S			M B C		EBS	BBS	PBC	CBS	FBC
	1FM	2FM	표준	표준	음악	교육	불교	평화	기독교	국통,아세아
서울	93.1	89.1	97.3	95.9	91.9	104.5	101.9	105.3	96.1(표준) 93.9(음악)	허가
춘천	91.1		99.5	92.3	94.5	106.5			93.7(표준)	
강릉	89.1		98.9	96.3	94.3	104.9				
태백	97.3		93.7	101.2(음악)	101.2(음악)	107.1				
삼척			99.9							
영월			93.7							
원주	89.5		95.5	92.7	98.9	104.9				
속초	89.1		98.9							90.1
대전	98.5		94.7	92.5	97.5	105.7			91.7(표준)	93.3
충주	100.3		90.9	96.1	88.7	104.1				
청주	94.1				99.7	107.9	96.7		91.5(표준)	
서산						106.7				
광주	92.3		90.5	93.9	91.5	105.3	89.7	99.9	103.1(표준)	
전주	100.7		96.9		99.1	106.9				
군산			96.9							
남원	92.9		88.3			107.5				
목포	98.3			89.1	102.3	106.3				허가
여수	94.5		95.7	100.7		106.3				
순천			90.1							
부산	92.7	97.1		95.9	88.9	107.7	89.9	101.1	102.9(표준)	
대구	89.7		101.3	95.3	96.5	105.1	94.5	93.1	103.1(표준)	
울산	101.9		90.7	97.5	98.7	105.9				
기창						104.7				
안동	88.1		92.1			107.7				
포항	93.5		95.9	100.7	97.9	106.7				허가
창원	93.9		91.7			104.3				98.1
마산					100.5					
진주	89.3					105.5				
제주	96.3		99.1		90.1	107.3			가민방송	101.1
서귀포				97.1	102.9	104.9				

AM BAND

방송국 지역	K B S		M B C	FBC	CBS	SBS
	1 라디오	2 라디오		국통,아세아		
서울	711/756	603/639	90.0	11.88	83.7	79.2
춘천	65.7		77.4			
강릉	86.4		12.87			
원주	11.52		12.42			
속초		10.08				
영월	78.3					
태백	62.1					
삼척			13.50			
대전	88.2		76.5			
충주	10.89		13.32			
청주	10.62		12.87			
공주	14.85					
광주	74.7	12.24	81.9		99.9	
전주	56.7		85.5			
익산					131.4	
군산		67.5				
남원	12.60					
순천	14.85	57.6				
여수	63.0		10.80			
목포	14.67		13.86	15.66		
부산	89.1		11.61		14.04	
대구	73.8	55.8	81.0		12.51	
안동	96.3					
울산	14.49		84.6			
창원	12.78	93.6				
포항	10.36		11.07			
마산			99.0			
진주	10.98					
제주	96.3		77.4	15.66		

사용시 주의사항

- 본 제품의 공급 전원은 자동차용 DC 14V 배터리 (BATTERY)전용이며 차체가 마이너스 접지 (NEGATIVE GROUND)되어 있는가를 꼭 확인하십시오. 규격전원 이외에는 사용하지 마십시오.

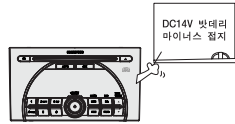

- 본 제품을 닦을 때는 휘발유, 신나, 벤젠 등 기타 유기용제를 사용하지 않습니다.



- 각 기능버튼은 살짝 눌러도 동작되므로 무리한 힘을 가하지 마십시오. 버튼 파손의 원인이 됩니다.



고장이라고 생각하기 전에



Q

증상

A

점검 및 처리

<p>라디오 부 분</p>	<ul style="list-style-type: none"> • 잡음만 들릴 때 • 방송에 잡음이 심할 때 • FM방송의 스테레오 분리가 되지 않을 때 • 다른 지방에서는 방송을 전혀 들을 수 없을 때 	<ul style="list-style-type: none"> • 방송국 선국이 되어 있는 지요? • 차가 높은 건물 밑이나 전파가 약한 지역에 있지 않나요? • FM, AM수신시 전파가 약한 지역에 차가 있지 않나요? - 전계강도가 약한 지역에서는 잡음 감소를 위해 자동으로 MONO로 전환하도록 설계되어 있습니다. • 타 지방 여행시는 그 지방방송국의 주파수로 재선국을 해야 방송을 들을 수 있습니다. (PS/AS 버튼 2초 이상 누름) • 뒷유리 열선 단선 여부를 확인하세요. (Glass Ant 채용시)
<p>C D 부 분</p>	<ul style="list-style-type: none"> • "CD"버튼을 눌러도 연주가 되지 않을 때 • DISC가 EJECT 도중 중지할 때 	<ul style="list-style-type: none"> • DISC가 들어있지 않은지 확인하세요. • DISC가 들어있을 때는 CD EJECT버튼을 살짝 눌러준 뒤 "CD" 버튼을 누르세요. • 전원 OFF/ON 후 다시 "CD"버튼을 누르세요. • 전원을 껐다가 켜주세요.
<p>방 음 부 분</p>	<ul style="list-style-type: none"> • 좌·우 또는 전·후 스피커의 한쪽에서 소리가 나지 않거나 작게 날 때 • 고음 또는 저음이 작을 때 	<ul style="list-style-type: none"> • 좌·우 음량조절이 너무 한쪽으로 치우쳐 있지 않은지요? • 앞·뒤 음량조절이 너무 한쪽으로 치우쳐 있지 않은지요? • 소리 위치 선택표시가 어느 한 쪽으로 맞추어져있지 않은지요? • 고음/저음조절이 적당한지 확인해 주세요. • EQ MODE가 동작하고 있지 않은지요?

제품규격

전 원	DC 14.4V 마이너스접지 (NEGATIVE GROUND)
스피커 임피던스 (SPEAKER IMPEDANCE)	4 ~ 8 OHM (4 SPEAKER)
출 력	43WATTS×4CH (AT 4 ohm)

RADIO SECTION

수신 주파수 범위	FM: 87.5-108.0MHz / AM: 531-1602kHz
감도	FM: 6dBu at S/N30dB/AM: 24dBu at S/N:20dB
S/N비	FM: 58dB / AM: 52dB
스테레오 분리도	FM: 30dB

GDP SECTION

형 식	COMPACT DISC DIGITAL AUDIO SYSTEM
DISC	COMPACT DISC (12cm 표준 DISC)
회전수	1.2m/S ~ 1.4m/S (500rpm ~ 200rpm)
주파수 특성	20Hz ~ 20KHz
Harmonic 왜율	0.1%
Dynamic RANGE	90dB
S/N비	70dB
CHANNEL분리도	70dB at 1kHz

서비스 안내



(주) 카 로 스 넷

■ C/S 고객센터(서울, 인천, 경기 지역본부)

TEL : 080-777-7949, (032) 777-7949
인천광역시 남구 도화 3동 942-2 (본사)

■ 충청, 대전, 강원 지역본부

TEL : (042) 934-0838
대전광역시 대덕구 신탄진동 117-35

■ 부산, 대구, 영남 지역본부

TEL : (053) 358-5243
대구광역시 북구 노원 3가 687

■ 광주, 호남, 제주 지역본부

TEL : (062) 956-9990~1
광주광역시 광산구 하남동 21-13

쌍 용 자 동 차 (주)

■ 서울 구로 정비사업소 C/S실

TEL : (02) 818-5969
서울특별시 구로구 구로본동 584-12

가까운 곳에서 서비스를 필요로 하실 때에는 별지 **지역별 서비스 안내** 를 참조하여 주세요.

Memo

Memo

SSANGYONG

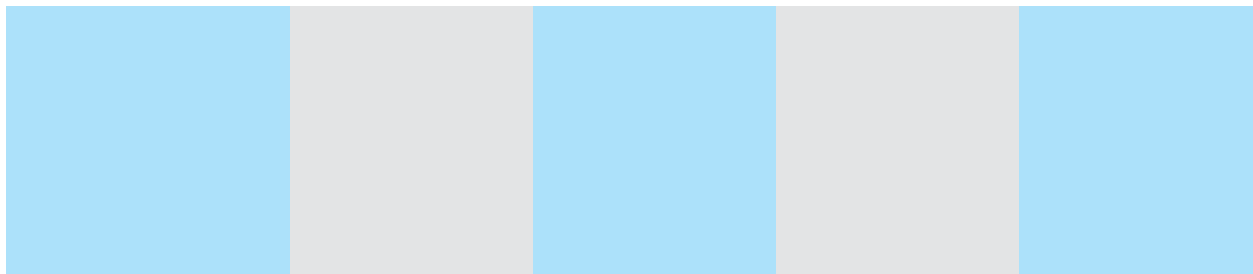

카루셀
9CA9510500
060201 
edited by MacCem 32