

11. 비상시 응급조치

- 배터리가 방전되었을 때 11-3
- OVM공구 및 스페어 타이어 11-5
- 타이어가 펑크났을 경우 11-6
- 스페어 타이어 교환 11-7
- 엔진이 과열되었을 경우 11-15
- 자동변속기 P위치 고정 해제방법 및 안전모드 11-17
- EPB 주차 브레이크 수동 해제 11-18
- 비상 삼각대 11-19
- 차량 견인 11-20
- 사고/ 화재/ 폭설시 11-23



0단원
1단원
2단원
3단원
4단원
5단원
6단원
7단원
8단원
9단원
10단원
11단원
12단원
13단원
14단원

다른 차량 또는 보조 배터리를 이용한 시동 방법

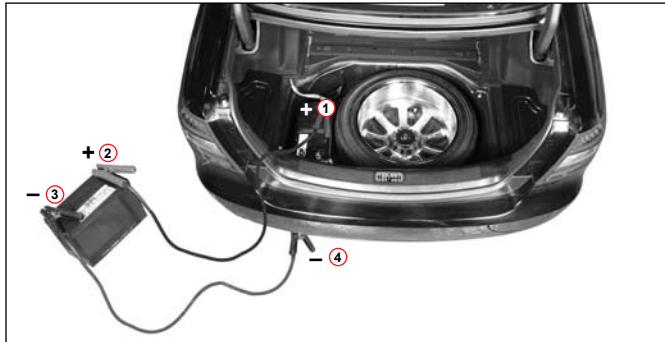

점프케이블 연결순서

1. 방전된 배터리의 + 단자
2. 전원 공급 배터리의 + 단자
3. 전원 공급 배터리의 - 단자
4. 방전된 차량의 차체 (배터리에서 먼 위치: 견인 고리)

케이블을 연결할 때에는 (+)단자는 (+)단자끼리 (-)단자는 (-)단자끼리 연결하십시오.

배터리가 방전되어 차량의 시동을 걸 수 없을 때에는 다른 차량의 동일 규격 및 용량의 배터리 또는 보조 배터리를 연결하여 시동을 걸 수 있습니다.

1. 점프 케이블을 준비하십시오.
2. 12V 전원을 가진 다른 차량 (또는 배터리)을 케이블이 닿을 수 있는 거리까지 접근시키십시오.
3. 방전된 차량의 모든 전기장치를 끄십시오.
4. 방전된 차량의 변속레버를 P위치에 놓고, 주차 브레이크를 작동시키십시오.
5. 점프 케이블을 연결하십시오.
6. 배터리가 정상인 차량의 시동을 걸고 몇분간 엔진을 공회전시킵니다.
7. 방전된 차량의 엔진시동을 거십시오.
8. 엔진시동이 되면 음극 (-)에 연결된 점프 케이블을 먼저 분리한 다음 양극 (+)끼리 연결된 점프 케이블을 분리하십시오.





경고

- 보조 배터리와 방전된 배터리를 점프 케이블로 연결할 때에는 방전된 배터리의 음극 (-) 단자에 직접 연결하지 마십시오. 직접 연결시 폭발 및 배터리 센서 고장의 위험이 있습니다.
- 점프 케이블이 확실히 연결되지 않으면 시동시 순간적인 진동으로 인해 연결이 분리될 수 있으며, 케이블이 떨어지면서 차체와 접촉할 경우 전기적인 충격이 차량에 가해져 전기/전자부품이 손상 될 수 있습니다.
- 점프 케이블 연결시 불꽃이 튀면 배터리에서 발생하는 가스가 폭발할 수 있습니다. 반드시 규격의 점프 케이블과 동일 용량의 배터리를 사용하십시오.
- 점프 케이블 연결시 점프 케이블 (+)과 음극 (-)이 서로 닿지 않도록 하십시오. 서로 닿을 경우 불꽃이 튀어 위험합니다.
- 배터리액은 강산성이므로 눈이나 신체에 묻었을 경우, 즉시 배터리액이 묻은 옷을 벗고 그 부위를 깨끗한 물로 계속해서 씻어내 후, 전문 의사의 진단을 받으십시오.
- 구급차에 실려갈 경우, 가는 동안 부드러운 천이나 스폰지에 물을 충분히 묻혀 계속 그 부위를 닦아 내십시오.



주의

- 충전된 차량의 배터리에 점프 케이블을 연결할 때에는 시동이 꺼진 상태에서 연결하십시오.
- 차체에 케이블을 연결할 때에는 전류가 흐를 수 있도록 페인팅이 되지 않은 견고한 금속 부분에 연결하십시오.
- 밀어서 시동을 걸 수 없으므로 이 방법은 사용하지 마십시오.
- 배터리가 방전될 경우 배터리의 수명이 단축되며 계기판의 배터리 레벨 표시에 오차가 발생할 수 있습니다.

OVM 공구

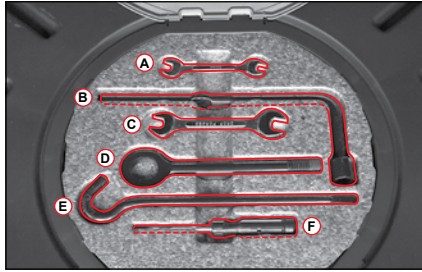

- A. 스패너 (소)
- B. 휠 렌치
- C. 스패너 (대)
- D. 견인용 연결대
- E. 잭 연결대
- F. 스크류 드라이버(+, - 겸용)



잭 설치 포인트 (좌/우 동일)



잭 (판토그래프 잭)



차량용 잭은 트렁크의 스페어 타이어 앞쪽에 보관되어 있습니다.

스페어 타이어





경고

- 주행 중 타이어가 펑크났을 때, 당황하여 스티어링 휠을 잘못 조작하거나 급브레이크를 밟으면 불의의 사고를 당할 수 있습니다. 당황하지 말고 스티어링 휠을 꼭 움켜잡고 브레이크를 밟아 속도를 떨어뜨린 다음 비상등을 켜고 안전한 장소에 정차하십시오.
- 타이어가 펑크난 상태에서는 짧은 거리라도 운전하지 마십시오. 타이어 휠의 손상은 물론, 주행안전에 있어서도 위험한 상황을 초래할 수 있습니다.

경고

- 엔진 시동을 끄고 비상 경고등 작동 및 엔진후드 및 트렁크를 열고 차량 후방 (주간 100m, 야간 200m - 고속도로 기준)에 비상 삼각대를 설치해 놓으십시오.
- 노상 특히, 도로위에서 타이어 교환작업은 위험합니다. 차량을 최대한 안전한 지역으로 이동하여 주시고 당사 긴급출동 또는 해당 자동차 보험사에 타이어 교환작업을 의뢰해 주십시오.
- 차량에서 탑승자를 모두 하차시켜 평탄하고 안전한 장소에 대피시키십시오.

OVM 공구함

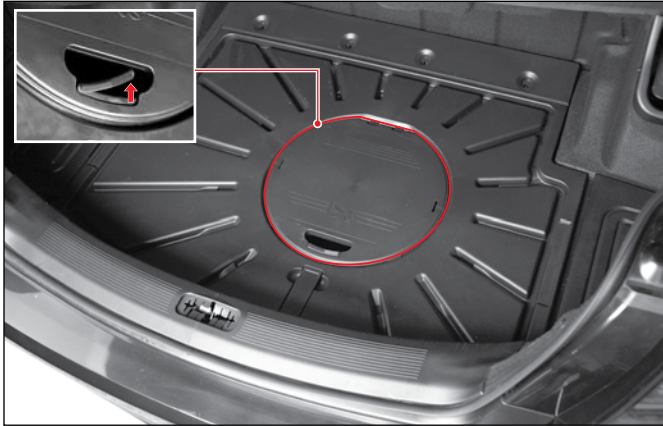

1. 변속레버를 P위치에 놓고 주차 브레이크 및 비상등을 작동시킨 다음, 비상용 삼각대를 차량 후방에 설치해 주십시오.
2. 트렁크를 열고 바닥의 매트를 젖힌 다음 OVM 공구 박스에서 잭 연결대와 휠 렌치를 빼내십시오.

주의

- 타이어 작업 등 차량을 지면으로부터 들어 올릴 경우 EAS 장치 차량은 시동스위치 ON 상태에서 센터 콘솔 전면의 EAS LOCK 스위치를 위로 올려 EAS 시스템의 레벨링을 LOCK 하십시오. 그렇지 않은 상태에서 잭으로 타이어를 지면 위로 들어 올리면 에어 스프링의 공기가 빠지게 됩니다.
- 작업 완료 후 차량을 잭으로부터 내린 후에는 EAS LOCK 스위치를 다시 한번 위로 올려 EAS 시스템 LOCK(고정)을 해제하신 후 주행하십시오. 상세내용은 4단원 EAS 스위치 편을 참조하십시오.

스페어 타이어 커버

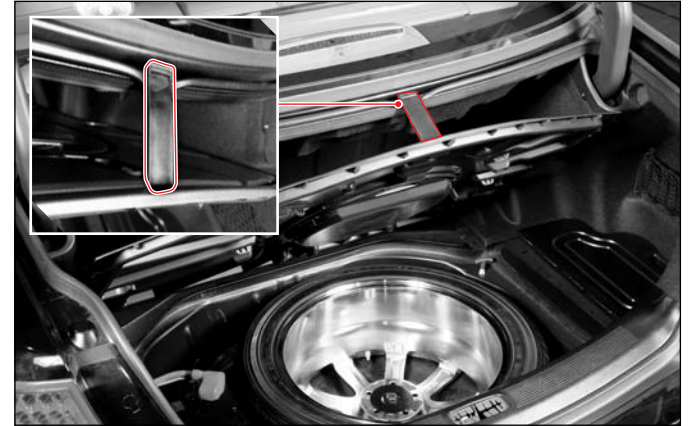

3. 스페어 타이어 보관함 커버의 후크를 들어 올린 다음 트렁크 리드의 홈에 후크를 거십시오.



EAS LOCK 스위치 위로 올림

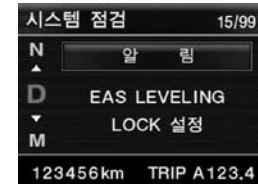

EAS 시스템 고정 (LOCK) → 계기판 EAS 녹색 표시등 점등: 차량을 들어 올려도 에어누기 되지 않음



스페어 타이어 탈거



4. 보울 (BOWL)을 반시계 방향으로 손으로 돌려 풀어 내십시오.
5. 스페어 타이어를 조심스럽게 꺼내십시오.

주의 스페어 타이어는 무거우므로 여성분이 꺼내시기에는 무리가 있으며 허리와 무릎을 약간 구부려 몸을 스페어 타이어와 가까이 한 상태에서 꺼내십시오.



6. 트렁크에서 빼낸 스페어 타이어(①)를 교환할 타이어 옆에 놓으십시오.

잭(판토그래프 잭) 탈거

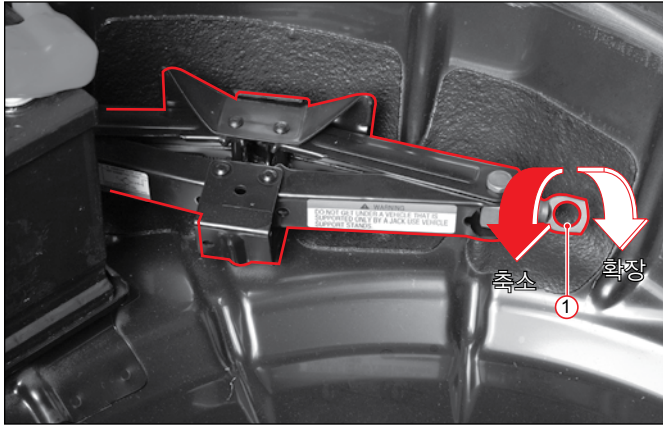

7. 차량 고정대에 연결되어 있는 잭을 탈거하기 쉽도록 잭 작동부위 (1)을 왼쪽방향으로 돌려 벌어짐을 최소화 하십시오.

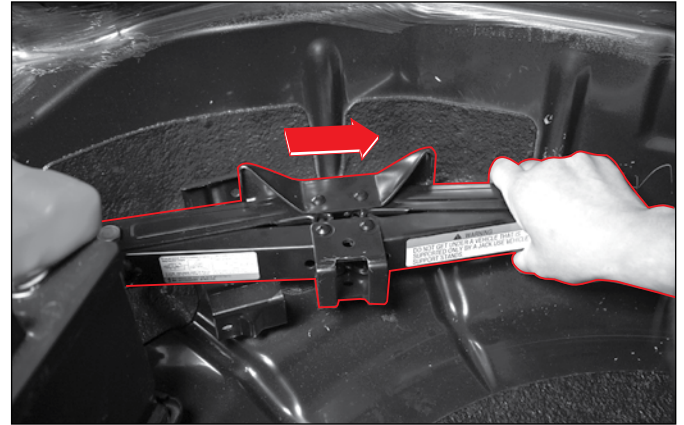

8. 잭을 화살표 방향으로 이동시킨 후 고정대에서 분리 하십시오.



참고

잭 장착은 탈거의 역순으로 하시고 차량 고정대에서 흔들리지 않도록 확실히 고정하십시오.



휠 볼트 탈거



9. 잭으로 차량을 들어 올리기 전에 휠 렌치를 휠 볼트에 정확히 결합한 다음 조금만 (휠렌치를 이용하여 휠 볼트가 큰 힘을 주지 않고 풀릴 수 있을 만큼) 풀어주십시오. 휠 볼트를 풀 때에는 위의 번호 순서대로 푸십시오.



경고

- 휠 볼트를 완전히 풀지 마십시오. 완전히 풀 경우 휠과 차량이 분리되면서 차체가 지면에 닿을 수 있습니다. 또한 지면에 떨어질 때 신체의 일부가 끼면 부상을 입을 수 있습니다.
- 휠볼트는 2~3회 나누어 풀어야 합니다.

잭 포인트

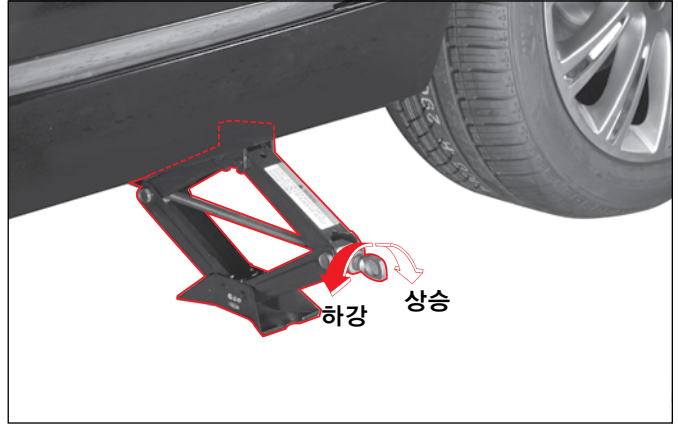

10. 잭을 교환하고자 하는 타이어 옆 잭 포인트에 정확히 위치하고 잭 작동부를 돌려가며 잭포인트에 확실히 고정시키십시오.

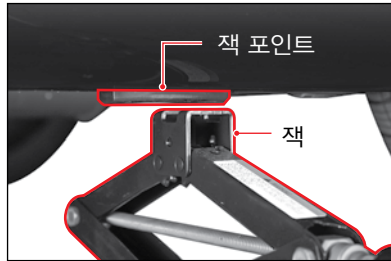

경고

- 잭은 반드시 지정된 잭 포인트에만 설치해야 합니다.
- 잭 사용중에는 차량 밑으로 들어가지 마십시오.

잭으로 차량 들어 올리기



11. 베이스 플레이트가 지면 전체에 접촉하고 있는지 잭이 좌우로 기울지 않았는지 다시 한번 확인하십시오.

경고  잭의 베이스 플레이트와 바닥면이 지면에 완전히 밀착되어 고정되지 않으면 작업 도중 잭에서 차량이 분리되어 부상을 입을 수 있습니다.

12. 잭 연결대와 휠렌치를 잭에 그림과 같이 연결 하시고 시계 방향으로 돌려서 타이어가 자유롭게 회전 할 수 있을 정도로 지면에서 약간 떨어지도록 들어 올리십시오.



13. 휠 볼트를 완전히 풀어내십시오.
14. 탈거한 타이어(①)를 차량 밑 (차량 바디의 가장 많이 돌출된 부분)에 위치 시키십시오. 이는 잭의 작동이 해제되거나, 외부 요인으로 차량이 잭에서 분리될 경우, 부상을 최소화하기 위함입니다.



스페어 타이어 장착



15. 스페어 타이어를 정확하게 장착한 상태에서 휠 볼트를 나사산이 어긋나지 않도록 손으로 최대한 조여주십시오. 이때 타이어의 상태는 타이어를 앞뒤로 움직여 덜컹거리지 않을 정도입니다.



경고

- 타이어가 덜컹거리지 않도록 가체결 하라는 것은 잭을 해제하여 차량의 타이어가 지면에 닿았을 때 타이어가 차량에 비스듬하게 위치되는 것을 방지하기 위함입니다.
- 잭으로 차량을 들어 올린 상태에서 휠 렌치로 휠 볼트에 힘을 주어 체결할 경우, 차량이 잭으로부터 떨어져 부상을 입을 수 있습니다.



16. 차량 밑에 있는 타이어를 꺼내고 타이어가 지면에 완전히 닿도록 잭을 내린 다음 차량에서 잭을 빼내십시오.
17. 휠렌치로 휠볼트를 2~3회 나누어 조여주십시오. 조일 때에는 휠 렌치를 몸쪽으로 향하게 하고 위에서 아래로 눌러줘야 충분한 힘으로 조일 수 있습니다.



18. 휠 렌치를 발로 밟으면서 조이거나 파이프를 연결하여 필요 이상으로 조이지 마십시오. 너무 과도하게 조이면 휠 렌치나 휠 볼트가 손상될 수 있습니다.
19. 타이어 교환이 끝나면 타이어를 트렁크에 임시로 보관하시고 잭 및 공구등을 제위치에 놓으십시오.



타이어를 교환한 후 지체없이 당사 정비사업장 또는 타이어 전문업체에서 타이어 상태 확인 및 휠 볼트를 재조임하십시오.

주의

휠 볼트 조임토크: 120 ~ 140 Nm



경고

- 스페어 타이어로 긴급 교환 후에는 최대한 빨리 가장 가까운 당사 정비사업장 또는 타이어 전문업체에서 점검 및 수리를 받으신 후, 재조임을 받으셔야 합니다.
- 부정확한 조임 또는 과대조임 등으로 휠 볼트가 풀리거나, 제동장치에 이상이 발생하여 주행상태가 불안정해질 수 있습니다. 특히, 부정확한 체결로 인하여 휠 볼트가 풀리면 타이어가 차량으로부터 이탈하여 예기치 못한 큰사고를 당할 수 있습니다.
- 차량 특성을 안전하게 유지할 수 있도록 모든 타이어는 같은 회사의 같은 규격의 타이어만을 사용하십시오.





스페어 타이어 교환시 주의사항

▶ 타이어 교환 작업 전에는

- 주위의 안전 상황 등을 살피고 최대한 편평하고, 안전한 장소로 이동하여 주차 브레이크를 확실히 작동시키십시오.
- 잭은 반드시 규정 위치에만 설치하고, 잭 사용중에는 절대 차량 밑으로 들어가지 마십시오. 또한, 차량시동을 걸거나 차량에 무리한 힘을 주어서도 안됩니다.
- 차량 내의 탑승자가 모두 내린 다음 타이어 교체 작업을 수행하십시오.
- EAS 장착 차량은 센터 콘솔 앞 스위치 중 EAS LOCK 스위치를 위로 올려 레벨링을 잠금 (LOCK) 상태에서 작업을 수행하십시오.

▶ 타이어를 체결할 때에는

- 한번에 완전히 체결하지 말고, 대각선 방향으로 돌아가면서 수회에 나누어 조이십시오.
- 휠 볼트를 체결할 때에는 볼트 또는 너트의 녹슴 등의 이유로 오일 등을 도포하는 경우가 있는데 이는 체결시 과대조임의 원인이 되므로 오일, 그리이스류를 도포하지 마십시오.

▶ 타이어 교환작업 후에는

- 스페어 타이어로 긴급 교환 후에는 최대한 빨리 가까운 당사 정비사업장 또는 타이어 전문 업체에서 타이어 점검 및 재조임을 받으시고 파손된 타이어를 수리 또는 교환하십시오.
- 교체한 타이어는 완전히 수리 또는 교환을 한 후 스페어 타이어 보관장소에 원위치 시키십시오. 장착 후, 움직임 없이 확실히 고정되었는지 재확인 하십시오.
- 차량 주행 전에 타이어의 체결상태 및 타이어 공기압은 항상 점검하여야 됩니다.



엔진이 과열되면 출력이 저하되거나 엔진에서 증기가 분출되면서 계기판의 냉각수 온도계가 **H**부분을 지시합니다.

이 때에는 즉시 차량을 안전한 곳에 주차시키십시오.

엔진과열 증상

- 냉각수 온도계 적색부분 지시
- 증기분출
- 출력저하

주의 엔진이 구동되고 있지 않더라도 냉각팬이 회전할 수 있으므로 또는 라디에이터 주위를 점검할 때에는 주의하십시오.

엔진 과열시 조치

1. 차량을 안전한 장소에 정차시키고 자동변속기의 변속레버는 **P**위치에 놓고 주차 브레이크를 작동시킵니다.
2. 히터/ 에어컨 장치를 끄고, 후드를 열어 엔진룸에 통풍이 잘 되도록 하십시오.
3. 수증기가 올라오면 즉시 시동을 끄십시오. 수증기가 올라오지 않으면 엔진 공회전 상태를 유지하고 후드를 열어 놓으십시오.
4. 엔진 공회전 상태에서도 냉각수 온도계 지침이 내려가지 않으면 엔진시동을 끄고 충분히 냉각시키십시오.
5. 냉각수 보조 탱크의 냉각수량을 점검하십시오. 냉각수가 부족할 경우에는 각 호스의 연결 부위나 라디에이터 등에서 누수가 발생하는지 점검하십시오.
6. 냉각수 보조 탱크의 냉각수량을 점검하여 부족하면 보충하십시오.
7. 보충시에는 냉각수 보조 탱크의 캡을 수건등으로 감싸쥐고 약간 풀어서 증기압을 빼낸 후 캡을 완전히 열어 보충하십시오. 보충 후에는 캡을 닫아주십시오.
8. 냉각수가 충분하면 벨트와 냉각 관련 장치를 점검하고 당사 지정 사업장에서 점검 및 정비를 받으십시오.



엔진 과열시 점검사항

아래의 사항을 점검하여 조치하십시오.

현상	원인	조치
냉각수 온도계 상승 (적색 부분), 엔진룸 에서 수증기 발생	냉각수 부족	보충
	폴리 V-벨트 절손	교환
	워터펌프 작동 불량	교환, 벨트점검
	수온조절기 불량	교환
	엔진오일 부족	보충



주의

- 엔진이 충분히 냉각되지 않은 상태에서 냉각수 보조 탱크의 캡을 열면 화상을 입을 수 있으므로 주의하십시오.
- 엔진이 과열된 상태에서 갑자기 차가운 물을 보충하면 엔진이나 라디에이터가 손상될 수 있으므로 충분히 냉각된 상태에서 보충하십시오.
- 냉각수는 반드시 규격에 맞는 당사 순정품 (부동액)만을 사용하십시오.
- 응급 조치 후에도 계속 엔진 과열 증상이 나타나면 당사 정비사업장에서 점검 및 정비를 받으십시오.



자동변속기 변속레버 P위치 고정시 해제방법



1. 엔진 시동을 끄고 주차 브레이크를 작동시킵니다.
2. 브레이크 페달을 밟고 볼펜이나 가느다란 도구를 사용하여 솔레노이드 밸브 작동부를 누른 상태에서 변속레버를 N위치로 이동하십시오.
3. N위치에서 시동을 걸고 주차 브레이크를 해제한 후 D위치로 이동한 후 주행하십시오.



경고

- 자동변속기 변속레버가 P위치에서 이동하지 않을 때에는 위와 같이 레버를 이동하여 비상 주행 후 반드시 당사 정비사업장에서 점검 및 조치를 받으십시오.
- 반드시 브레이크 페달을 밟은 상태에서 변속레버를 이동하십시오.

안전모드

자동변속기 안전모드 진입시 증상

- 변속레버 이동시 차량에 심한 충격 발생함
- 고속 주행시 구동력 저하됨
- 주행 기어단수에 기어가 고정되고 가속페달을 밟아도 차량 속도가 증가하지 않음

위와 같은 증상이 나타나면 자동변속기 안전모드 리셋을 시행해 주십시오.

자동변속기 안전모드 리셋방법

1. 차량을 정지시키고 변속레버를 P위치에 놓으십시오.
2. 엔진 시동을 끈 후 10초 이상 대기합니다.
3. 차량시동을 거십시오.



경고

안전모드 리셋을 시행한 후에도 변속레버 D위치에서 전진 2단 또는 R위치에서 후진2단으로 기어가 고정되면 즉시 가까운 당사 정비사업장을 방문하셔서 점검 및 조치를 받으십시오.





1. 트렁크 바닥의 매트를 걷어 냅니다.
2. 스페어 타이어 커버를 들어 올려 후크를 트렁크 리드 고정 홈에 끼워 고정합니다.
3. EPB 주차브레이크 해제 레버를 당겨 주차브레이크를 해제합니다.

EPB 주차브레이크 해제레버

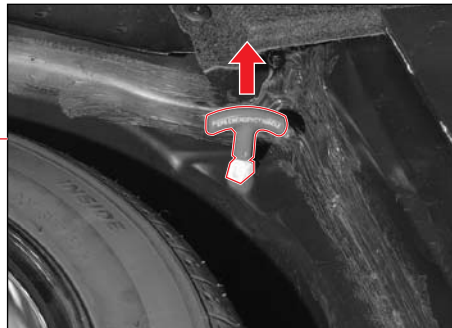

EPB 작동 중 시스템이 고장나거나 배터리가 방전되어 주차 브레이크가 작동한 채로 주차 브레이크가 해제되지 않을 때에는 트렁크 내부의 스페어 타이어 장착부위 상부에 있는 비상용 주차 브레이크 해제 레버를 당겨 주차 브레이크를 해제하십시오.



경고

- 주차 브레이크 수동해제시에는 변속레버를 P (주차)위치로 이동한 후 차량을 고임목으로 고정된 상태에서 해제하십시오.
- 상세 내용은 EPB편을 참조하십시오.



차량 고장으로 인하여 정차하였을 경우 차량 후방에 비상용 삼각대를 설치하십시오.

(주간: 100m, 야간: 200m 후방에 설치)

차량 고장으로 정차했을 경우

1. 비상 경고등을 켜고 갓길 또는 안전한 위치로 차량을 이동시킨 다음 자동차용 비상 삼각대를 후방 (주간: 100m, 야간: 200m)에 설치하십시오.
2. 모든 탑승자가 안전한 장소로 대피한 다음 견인이나 긴급 출동 서비스 요청과 같은 필요한 조치를 취하십시오.



주의

- 주변 교통 상황에 각별히 주의하면서 반사판이 뒤쪽 차량에 잘 보이도록 설치하십시오.
- 고속도로나 자동차 전용 도로에서는 차량을 옮긴 후 즉시 안전한 장소로 대피하십시오.
- 야간에 500m 이상의 거리에서도 식별할 수 있는 경광등이나 경광봉을 차량 후방 200m 이상되는 지점에 설치하십시오.
- 굽어진 도로에서는 차량 후방 200m 이상 되는 지점에서 경광봉 등을 이용하여 수신호로 뒤따르는 차량에게 상황을 알려 주십시오.
- 차량이 다시 움직일 수 있게 되거나 상황이 종료되면 주변 교통 상황에 각별한 주의를 기울이면서 신속하게 차량을 이동시키십시오.
- “도로교통법” 규정에 따라, KS 규격 자동차용 비상 삼각대 (정지 표지판)를 휴대 및 설치해야 하며 그렇지 않을 경우에는 범칙금이 부과됩니다.



견인 전문업체를 이용하여 견인시

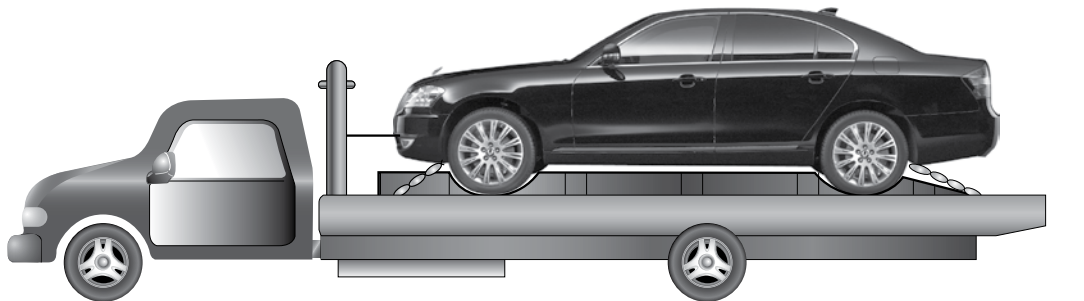

긴급상황 또는 비상사가 아닌 상태에서는 차량에 손상을 주지 않기 위해서 반드시 적재함에 적재하여 운반하십시오.



경고

EAS 장착 차량을 적재 견인할 때에는 프론트 센터 콘솔의 EAS LOCK 스위치를 작동하여 EAS 시스템 레벨링을 잠금 상태로 한 후 시행하십시오. 그렇지 않을 경우 컴프레서가 작동하여 에어 스프링이 파손될 수 있습니다.



주의

- 체어맨W 차량에는 프론트와 리어부분에 견인 후크가 있으나 차량 적재 견인시에 견인후크에만 의존하여 차량을 고정하지 마십시오.
- 견인이 필요한 경우에는 차량 파손등의 불이익을 당하는 일이 발생하지 않도록 당사 지정 정비사업장이나 견인 협력업체를 이용하십시오.
- EAS 장착 차량은 차량의 차체 높이가 낮아져 있는 상태에서 견인차에 적재할 때 앞 또는 뒷 범퍼가 지면이나 견인차의 적재면과 접촉할 수 있으므로 주의하여 적재하십시오.

견인 전문업체 이용 불가시 (비상시)

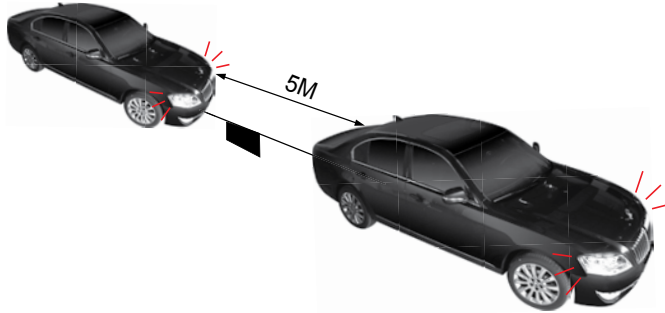

프론트 견인후크 (동반석측 프론트 범퍼부)

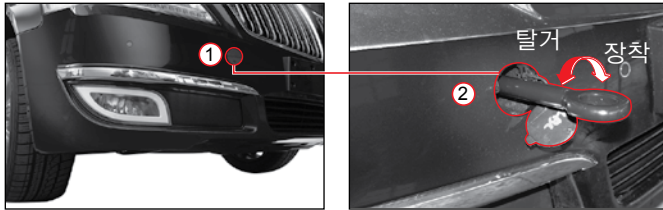

견인을 위해서 견인 커버 하단부를 눌러 커버를 열고 OVM 공구중 견인용 연결대를 장착 방향으로 돌려 확실하게 고정하십시오.

부득이한 상황에서 로프를 이용하여 견인을 할 경우에는 다음의 요령으로 견인하십시오.

1. 견인 후크에 로프를 견고하게 연결하십시오.
2. 견인 로프의 식별이 가능하도록 로프 중간에 흰색 천을 부착하십시오.
3. 피견인차의 주차 브레이크 (EPB)를 해제하고 변속레버를 중립 위치로 하십시오.
4. 견인차와 피견인차 모두 비상 경고등을 켜십시오.
5. 차간 거리를 유지하고, 피견인차의 제동시에는 평소보다 힘껏 브레이크 페달을 밟으십시오.
6. 엔진 시동이 꺼진 경우에는 시동 스위치를 **ACC** 또는 **ON**위치에 놓으십시오.
7. 견인로프의 길이는 5m 이내, 견인차와 피견인차의 전체 길이가 25m를 넘지 않도록 하시고 5km/h 이하의 속도로 서행하면서 25km 이내의 가까운 곳으로 견인하십시오.

리어 견인후크 (운전석측 리어 범퍼부)

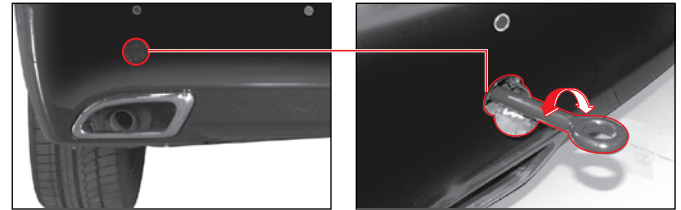

주의 견인용 연결대를 확실하게 장착하지 않으면 차량견인중 연결대가 분리되어 사고를 유발할 수 있습니다.





주의

- 부득이하게 견인 전문업체 이용이 불가능할 때에는 반드시 고장 차량에 운전자가 승차한 상태로 견인하십시오. 만약 전기 장치, 조향장치, 브레이크 장치 등이 고장났을 경우 및 4 트로닉 장착 차량인 경우에는 이 방법을 사용하지 마시고, 반드시 적재하여 견인될 수 있도록 하십시오.
- 프론트 견인 후크나 리어 견인 후크를 사용할 때에는 앞뒤 수평 방향으로 힘이 가해지도록 하십시오. 위나 아래 또는 좌우로 지나친 힘이 가해질 경우에는 차체가 손상되거나 심할 경우 접합 부위가 파손될 수 있습니다.
- 엔진 시동을 걸 수 없을 때는 스티어링 휠이 잠기지 않도록 시동 스위치를 **ON** 위치에 놓으십시오.
- 엔진이 구동하지 않으면 파워 스티어링이 작동하지 않아 스티어링 휠이 무거워지므로 평소보다 강하게 조작하십시오.
- 엔진이 구동하지 않으면 브레이크 성능이 현저하게 떨어지므로 브레이크 페달을 평소보다 강하게 밟으십시오.
- 변속레버는 반드시 **N** 위치에 놓으십시오.
- 견인 구간의 경사가 심하거나 언덕이 많을 경우에는 절대로 이 방법을 사용하지 마십시오.
- 전기장치가 작동할 경우에는 견인 차량의 신호에 따라 피견인 차량의 방향지시등, 비상등을 작동하며 견인하십시오.
- 무리한 견인은 피하시고 견인차보다 무거운 차량은 견인하지 마십시오.
- 견인 후크 이외의 차량 부위에는 절대로 로프를 연결하지 마십시오.
- 견인시에 범퍼 등의 차량 부품이 손상되지 않도록 주의하십시오.
- 견인 거리는 25km 이내, 견인 속도는 5km/h 이내로 제한되며 견인차 및 피견인차 모두 비상경고등을 점멸한 상태로 주행하십시오.



사고 발생시

사고 발생시에는 비상 경고등을 켜고 다른 차량에 의한 후속 사고 방지를 위해 가능하다면 차량을 안전한 장소에 세워 주십시오. 부상자가 있을 경우 구급차를 요청하고, 가까운 경찰서에 연락하십시오.

차량 화재시

즉시 안전한 장소에 정차하여 엔진을 정지시킨 후 소화기 등으로 진화 하십시오. 진화가 불가능할 때에는 차량에 접근하지 마시고 경찰서나 소방서에 연락하여 조치를 취하십시오.



경고

- 사고가 발생하였을 경우 차량으로부터 연료가 유출될 수 있으므로 엔진을 정지시키고 화기를 멀리하십시오.
- 경미한 사고라도 꼭 의사의 진단을 받아 보십시오.

폭설시

폭설시 행동요령

- 라디오를 항상 청취하고 고속도로 안내전화 1588-2505를 이용하십시오.
- 커브길, 고갯길, 교량 등에는 감속운전을 하십시오.
- 차량방치 및 갓길 주차는 제설작업에 지장을 초래하니 삼가하십시오.
- 부득이하게 차량을 이탈할 때에는 연락처를 반드시 남겨 두십시오.
- 차간 안전거리를 확보하고 브레이크 사용을 자제하십시오.
- 수시로 차량 주변의 눈을 치워 배기관(머플러)이 막히지 않도록 하십시오.

고속도로 콜센터 전화 및 원역별 라디오 주파수 안내

- 고속도로 안내전화 : 1588-2505 (지역번호 없이)
- 교통 정보 제보 접수 : 080-701-0404
- 재난시 라디오 주파수

구분		서울	대전	대구	부산	광주	군산	원주	강릉
KBS	표준	97.3	94.7	101.3	103.7	90.5	96.9	97.1	98.9
	FM4U	91.9	97.5	95.3	88.9	91.5	99.1	98.9	94.3
MBC	표준FM	95.9	92.5	96.5	95.9	93.9	94.3	92.7	96.3
SBS (TBC)		107.7	95.7	99.3	99.9	101.1	90.1	105.1	106.1
TBS (TBN)		95.1	102.9	103.9	94.9	97.3	102.5	105.9	105.5

[NSC (국가안전보장회의)권장 대국민 행동요령]



MEMO

